

USER MANUAL

# SafeTrap Automatic

STA H&G | STA SAFEBOX | STA SAFEBOX PUBLIC

EN  
DE  
FR  
NL  
ES  
PT  
IT  
EL

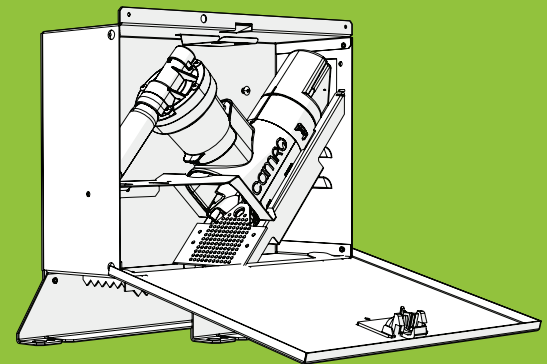
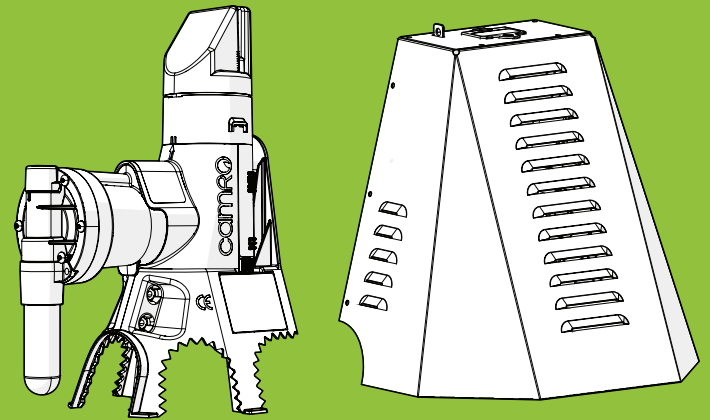

SafeTrap Automatic

USER MANUAL STA H&G | STA SAFEBOX | STA SAFEBOX PUBLIC

**camRO**  
SAFE PEST DEFENCE

[www.camro.dk](http://www.camro.dk)

Skrænten 11, DK-9610 Nørager

UK English - Original instructions | V1.0 | 12-2021  
Version B



B

**camRO**  
SAFE PEST DEFENCE

EN	English — User manual	1
DE	Deutsch — Bedienungsanleitung	17
FR	Français — Manuel utilisateur	34
NL	Nederlands — Gebruikshandleiding	50
ES	Español — Manual del usuario	66
PT	Português — Manual do utilizador	82
IT	Italiano — Manuale d'uso	98
EL	ελληνικά — Εγχειρίδιο χρήστη	114

# User manual

## Safe Trap Automatic

---

### Preface

#### Original instructions

---

This manual has been translated into multiple languages. The original manual is written in UK English. All other language versions are translations of the original manual.

#### Copyright

---

The content of this manual is protected by copyright and other intellectual property laws. The content of this manual may only be copied, modified, reproduced, translated with express written permission from the manufacturer. This manual may only be published, transmitted, displayed or made available to a third party with express written permission from the manufacturer.

#### Disclaimer of liability

---

CAMRO cannot be held responsible for personal injury, damage to the product or property damage caused by incorrect use, foreseeable misuse or failure to follow the instructions in this manual. This also applies to unauthorised modifications of the product and the use of non-approved spare parts, tools or accessories. CAMRO reserves the right to modify this manual without notification beforehand.

#### Registered trademarks

---

CAMRO® is a registered trademark (patent pending) of Camro AS. Any unauthorized use is illegal. Any other product names used in this manual are the properties of their respective owners and are acknowledged.

#### About this document

---

This manual contains safety warnings that may result in injury when ignored. Each safety warning is indicated with a signal word. The signal word corresponds with the level of risk of the described hazardous situation, see Table 1.



#### Symbols and labels

---

##### Safety warnings

This manual contains safety warnings that may result in injury when ignored. Each safety warning is indicated with a signal word. The signal word corresponds with the level of risk of the described hazardous situation, see Table 1.

Table 1 : Used signal words for safety warnings

Signal word	Level of risk	Result when ignored
 <b>WARNING</b>	High	Could result in death or serious injury
	None	Indicates additional emphasis on the instruction, but is not related to safety

Safety warnings at the start of a section, apply to the entire section.

# Table of contents

<b>1. Safety</b>	<b>2</b>	<b>5. Installation</b>	<b>6</b>
1.1. Introduction	2	5.1. Check the contents	6
1.2. Intended Use	2	5.2. Installation	6
1.3. Reasonably foreseeable misuse	2	<b>6. Troubleshooting</b>	<b>13</b>
1.4. Qualification of user	2	<b>7. Maintenance</b>	<b>13</b>
1.5. Safety components	3	7.1. Maintenance schedule	14
1.6. Personal protective equipment (PPE)	3	7.2. Maintenance procedure	14
1.7. Safety precautions	3	7.3. (Re)placement	14
1.8. Labels	4	<b>8. Service</b>	<b>15</b>
<b>2. Description of the product</b>	<b>4</b>	8.1. Spare parts	15
2.1. Design and function	4	8.2. Putting out of service.	15
2.2. Product overview	4	<b>9. Disposal</b>	<b>15</b>
<b>3. Technical data</b>	<b>5</b>	<b>10. Declaration of Conformity</b>	<b>16</b>
3.1. Nameplate	5		
<b>4. Transport and storage</b>	<b>5</b>		
4.1. Preparation	5		
4.2. Storage	6		

## 1. Safety

### 1.1. Introduction

---

Observe the instructions in this manual before you start using the product. If you fail to follow the instructions from this manual you can put persons, surrounding and the product at risk. Store this manual in an accessible place near the product for future reference.

An online version of this manual can be accessed by scanning the QR-code on the side of the safety shield.

Always comply with the information, such as labels and the nameplate, attached directly to the product and keep the information in a legible condition.

Always comply with any applicable laws and regulations that have not been accounted for in this manual.

### 1.2. Intended Use

---

The CAMRO STA is designed for non-toxic pest control. The pests are killed by means of a powered by a 16g / 25g CO<sub>2</sub> cartridge. Dead rodents will be scavenged by nature or removed by hand. Other uses are considered improper use and carry serious risk of accidents. This product is for indoor and outdoor use.

### 1.3. Reasonably foreseeable misuse

---

The following is considered foreseeable misuse:

- Use in an environment that varies from or exceeds the given environmental conditions;
- Failure to comply with the instructions in this manual;
- Failure to eliminate faults, malfunctions or defects of the product that impose safety risks;
- Failure to carry out the inspections and maintenance operations as described in this manual;
- Unauthorised removal or modification of parts or safety devices of the machine;
- Use of spare parts or accessories that have not been approved by the manufacturer.

### 1.4. Qualification of user

---

Users of the product must comply with the following requirements:

- Are at least 18 years of age;
- are familiar with and abide by the safety instructions and sections of this manual related to using the product;
- are familiar with and abide by the applicable local, national and international laws and regulations.



## 1.5. Safety components

The product is equipped with the following safety components that ensure safe use:

STA H&G	STA PCO	Or
Safety shield	Safebox	Safebox Public

## 1.6. Personal protective equipment (PPE)

- Protective gloves

## 1.7. Safety precautions

- ▲ **Ensure you have fully read and understood the instructions in this document before you install or use the product. Keep this document for future reference.**
- ▲ **Only use the product as described in this document.**
- ▲ **Do not use the product if a part is damaged or defective. Replace a damaged or defective product immediately.**

### User qualification

- The product may only be installed and serviced by persons over 18 years of age.
- This product is not intended for use by persons under the age of 18 or persons with reduced physical, sensory or mental capabilities or lack of experience and knowledge, unless they have been given supervision or instruction concerning the use of the product by a person responsible for their safety.
- Never install or service the product if you are ill, tired or under the influence of alcohol or drugs.
- ▲ **Risk of electric shock**
  - The use of accessories not recommended by the product manufacturer may result in electric shock or injury.
- ▲ **Risk of injury**
  - Always wear gloves or use a tool when activating the trap manually to prevent from injury by the piston.
  - Always use a tool when triggering the trap from above.
  - Always use gloves when handling the CO<sub>2</sub> cartridge.
  - Always use the original CAMRO CO<sub>2</sub> cartridges for the product.
  - Do not use the product without the safety shield.
  - Only use the product when mounted to a wall with the included screws and plugs.
- ▲ **Risk of damage to the product.**
  - Do not drop the product and avoid bumping.
  - Do not immerse the product in water.
  - Do not trigger the sensor intentionally other than described in this document.
  - Do not use petroleum-based lubricants.
  - Do not use aggressive chemical cleaning agents such as ammonia, acid or acetone when cleaning the product.
- ▲ **Risk of battery leaking**
  - Do not dismantle, open or shred cells or batteries.
  - Do not expose cells or batteries to heat or fire. Avoid storage in direct sunlight.
  - Do not short-circuit a cell or a battery. Do not store cells or batteries haphazardly in a box or drawer where they may short-circuit each other or be short-circuited by other metal objects.
  - Do not subject cells or batteries to mechanical shock.
  - In the event of a cell leaking, do not allow the liquid to come in contact with the skin or eyes. If contact has been made, wash the affected area with copious amounts of water and seek medical advice.
  - Do not mix cells of different manufacture, capacity, size or type within the product.
  - Do not remove a cell or battery from the original packaging until required for use.
  - Do not use any cell or battery that is not designed for use with the product.
  - Only use the battery type(s) recommended in this document.
  - Keep cells and batteries clean and dry.
  - Wipe the cell or battery terminals with a clean dry cloth if they become dirty.
  - Battery usage by children should be supervised.
  - Retain the original product literature for future reference.
  - Observe the plus (+) and minus (-) marks on the cell and product and ensure correct use.
  - Dispose of the cell or battery properly.
  - Seek medical advice immediately if a cell or battery has been swallowed.

## 1.8. Labels

The warning labels and information signs on the product must be followed. The warning labels and information signs must be kept legible and must be replaced if necessary. For this purpose, contact the manufacturer.



Recycle code 40. This product is recyclable.



Warning: Compressed gases Contains non-toxic non-flammable gasses under pressure.



Warning: Contains refrigerated gas. May cause cryogenic burns or injury



Observe the instructions in this manual before you start using the product. If you fail to follow the instructions from this manual you can put persons, surrounding and the product at risk. Store this manual in an accessible place near the product for future reference.



No access to the product for unauthorised persons.



Warning: Keep hands clear of moving parts. Avoid contact with any automatically moving parts of the product. This causes serious injury.

## 2. Description of the product

### 2.1. Design and function

This product is designed as a non-toxic pest control. The rodents are attracted to the scent of the chosen bait. When a rodent enters the trap looking for the bait, it activates the trigger-rod that fires the piston which instantly kills the rodent.

The piston is powered by a 16g/25g CO<sub>2</sub> cartridge depending on model.

### 2.2. Product overview

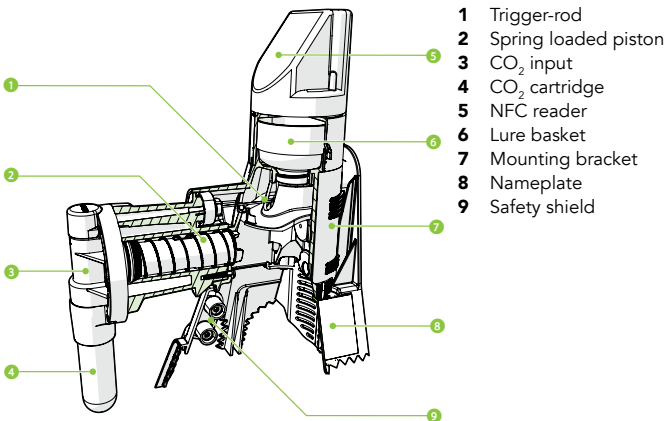

### 3. Technical data

Design			
Type/model	STA H&G	STA Safebox	STA Safebox Public
Year of production	2020		
Dimensions	19 x 7,5 x 20 cm (19 x 15 x 28,5 cm with Safety Shield)		
Dimensions Safebox		30 x 13 x 36,5 cm	50,5 x 24,5 x 25,5 cm
Weight	550 gr	3100 gr	3350 gr
Force	5G		
Speed	<9 milliseconds		
CO <sub>2</sub> cartridge	16 gr / 21ml	16 gr / 21 ml or 25 gr / 33,5 ml	
Operating temperature	-20 °C to 49 °C		
Design life	5 years		





Environmental/ambient conditions	
Ambient temperature (min, max)	-20 °C to 49 °C
Relative humidity	20 – 95 %

Communication/connection	
Digital input/output	CAMRO SafeTrapAutomatic
Interfaces	CAMRO SafeTrapAutomatic

Compliance	
According to	2006/42/EF DS/EN ISO 12100:2011 General principles for design – risk assessment and risk reduction DS/ISO 14121-2:2012 Safety of machinery - Risk assessment - Part 2: Practical guidance and examples of methods

#### 3.1. Nameplate

The product is marked in accordance with the applicable legislation requirements. The nameplate is located on the sides of the product.

	 	<b>1</b> QR-code <b>2</b> Contact information <b>3</b> Product information <b>4</b> Year of production
<b>Manufacturer:</b> CAMRO A/S <b>Address:</b> Skraenten 11 9610 Nørager Denmark <b>Phone:</b> +45 60 12 11 44 <b>E-mail:</b> info@camro.dk <b>Web:</b> camro.dk <b>Product:</b> STA – 25/40 <b>Production year:</b> 2021		

### 4. Transport and storage

#### 4.1. Preparation

▲ Always wear gloves when disassembling the product.

1. Remove the CO<sub>2</sub> cartridge from the trap unit.
2. Remove the NFC reader from the trap unit.
3. Remove the lure basket from the trap unit.
4. Trigger the trap unit with a tool or key until the pin does not respond anymore.

## 4.2. Storage

- Clean the product according to chapter 7.2.
- Store in a clean and dry place.

## 5. Installation

### 5.1. Check the contents

Check if all parts are present using the overview below. Make sure no damage is visible on the parts of the product. If parts are missing or damaged contact CAMRO (<http://www.camro.dk>)

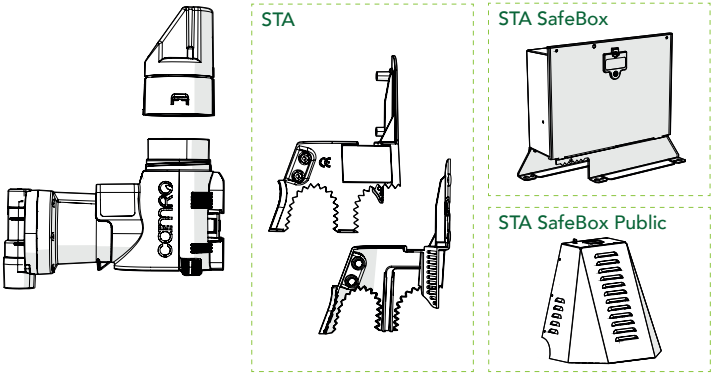

### 5.2. Installation

- i** Use gloves to prevent human odour traces to the product.

STA H&G	STA Safebox	STA Safebox Public
Go to chapter 5.2.1. Installing the STA H&G	Go to chapter 5.2.2. Installing the STA PCO - Safebox	Go to chapter 5.2.3. Installing the STA PCO – Safebox Public

#### 5.2.1. Installing the STA H&G

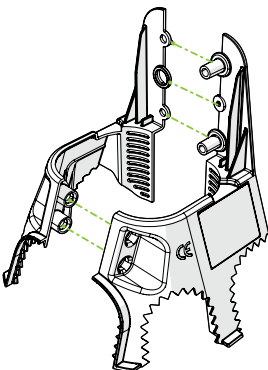

- 1** Assemble the safety shield.

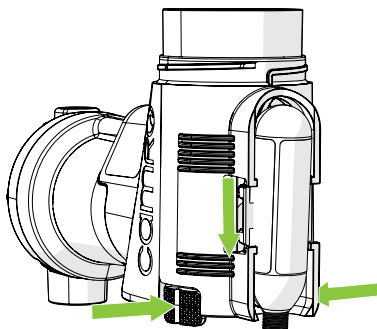

- 2** Remove the mounting bracket from the trap unit:
  - a) Press and hold the two disassembly buttons on the side of the trap unit simultaneously
  - b) Slide the bracket off the trap unit.

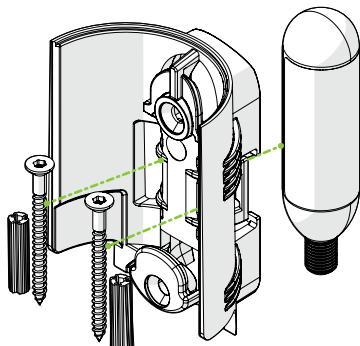

- 3** Remove the mounting screws, rawl plugs and CO<sub>2</sub> cartridge from the mounting bracket and put aside.

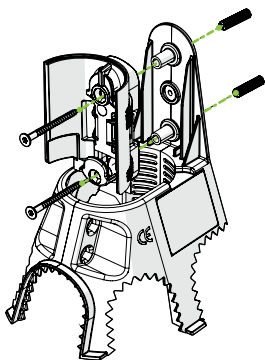

#### For mounting to a concrete wall:

- a) Drill two 6 mm holes according to the holes in the safety shield.
- b) Insert the rawl plugs in the drilled holes.
- c) Screw the mounting bracket with the safety shield to the plugs in the wall.

#### For mounting to a wooden wall:

- a) Screw the mounting bracket with the safety shield to the wall.

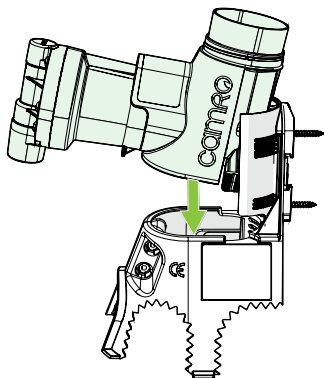

- 4** Push the trap unit onto the safety shield while angling it slightly upwards until it snaps into place

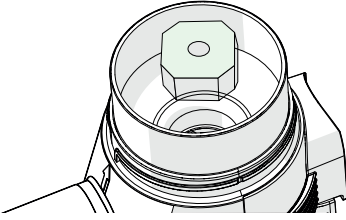

- 5 Put the bait in the lure basket.

---

1 Use bait as described in chapter 7.3.

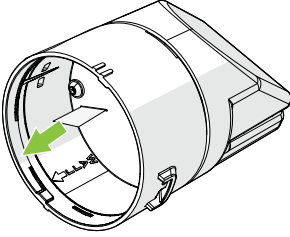

- 6 Pull the plastic tab out of the NFC reader.

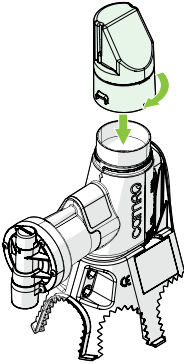

- 7 Put the NFC reader on top of the trap unit.  
8 Turn it clockwise to fasten tightly.

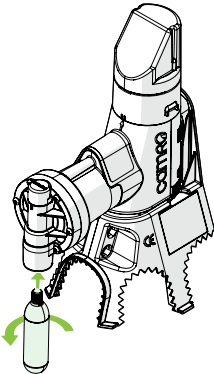

- 9 Put the CO<sub>2</sub> cartridge in the cartridge holder.  
10 Turn it counterclockwise to fasten tightly and puncture the seal.

---

▲ The trap is now active

## 5.2.2. Installing the STA PCO - Safebox

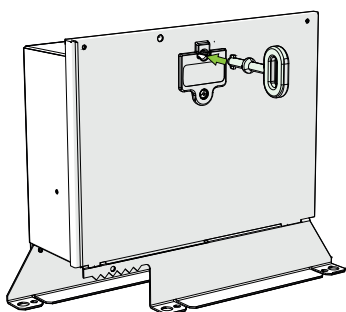

- 11** Open the Safebox door with the provided key.

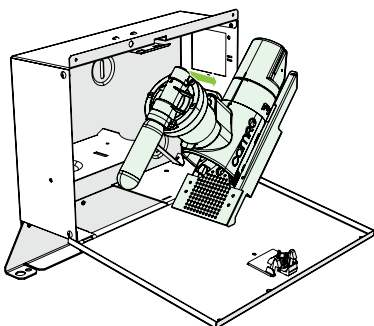

- 12** Cut the zip tie and remove the trap unit from the Safebox.

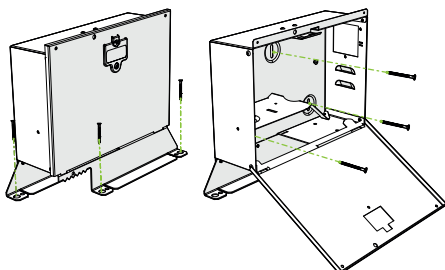

- 13** Place the Safebox on the floor. Mount it to the wall or floor.

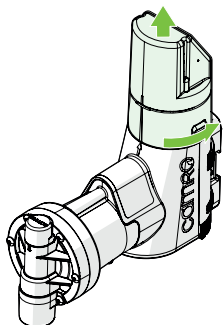

- 14** Remove the NFC reader from the trap unit by twisting it counterclockwise.

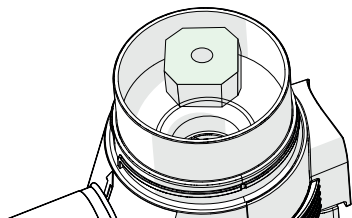

- 15** Put the bait in the lure basket.

**i** Use bait as described in chapter 7.3.

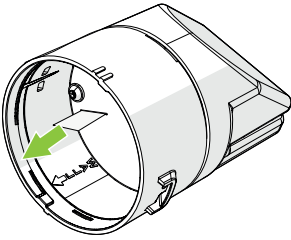

**16** Pull the plastic tab out of the NFC reader.

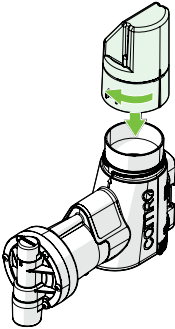

**17** Put the NFC reader on top of the trap unit.

**18** Turn it clockwise to fasten tightly.

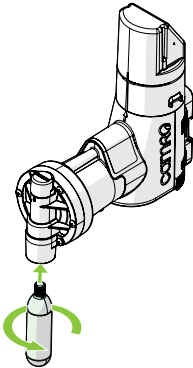

**19** Put the CO<sub>2</sub> cartridge in the cartridge holder.

**20** Turn it counterclockwise to fasten tightly and puncture the seal.

**▲ The trap is now active**

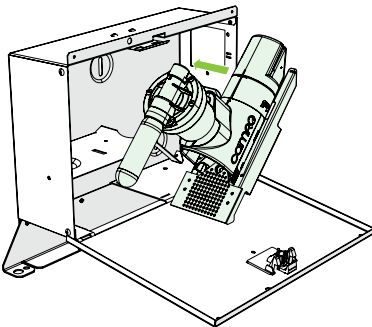

**21** Mount the fully installed trap unit back into the safe box.

**22** Close the Safebox door.



### 5.2.3. Installing the STA PCO – Safebox Public

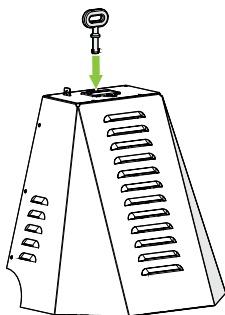

**23** Unlock the cover with the provided key.

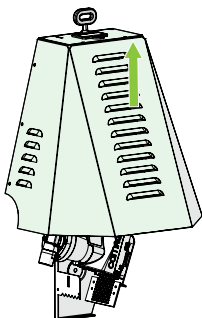

**24** Lift the cover of the bracket.

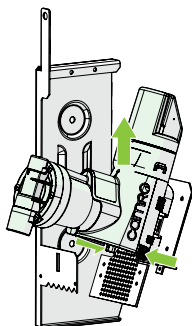

**25** Remove the mounting bracket from the trap unit:

- Press and hold the two disassembly buttons on the side of the trap unit simultaneously
- Slide the trap unit from the mounting bracket.

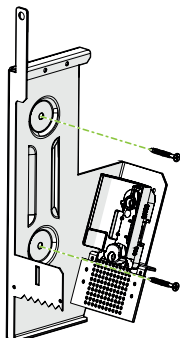

**26** Place the bracket with the bottom edge reaching the floor. Mount it to the wall.

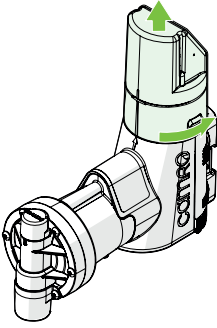

- 27** Remove the NFC reader from the trap unit by twisting it counterclockwise.

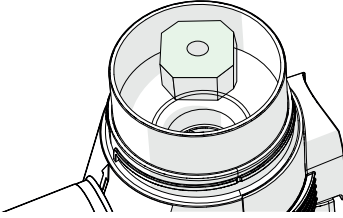

- 28** Put the bait in the lure basket.

**i** Use bait as described in chapter 7.3.

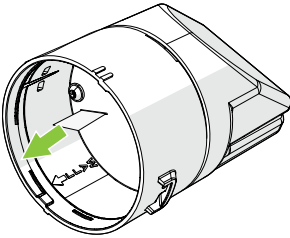

- 29** Pull the plastic tab out of the NFC reader.

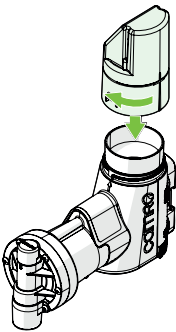

- 30** Put the NFC reader on top of the trap unit.  
**31** Turn it clockwise to fasten tightly.

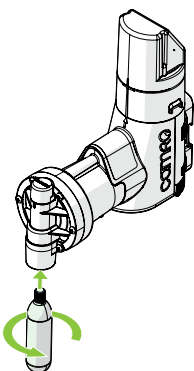

- 32** Put the CO<sub>2</sub> cartridge in the cartridge holder.  
**33** Turn it counterclockwise to fasten tightly and puncture the seal.

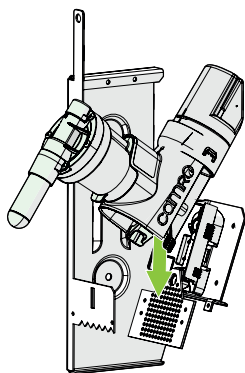

- 34** Push the fully installed trap unit back onto the mounting bracket while angling it slightly upwards until it snaps into place.

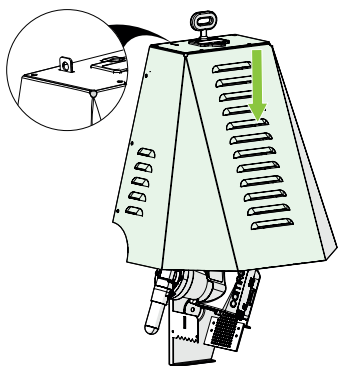

- 35** Slide the Safebox cover over the bracket, until it clicks into place.

## 6. Troubleshooting

Problem	Possible solution
An animal or object got stuck in the product.	<ol style="list-style-type: none"> <li><b>1</b> Remove the CO<sub>2</sub> cartridge.</li> <li><b>2</b> Remove the NFC reader and lure basket</li> <li><b>3</b> Activate the trap from above with a suitable tool until the trap no longer responds (approx. 2 times).</li> <li><b>4</b> Remove the trap from the mount and remove the object stuck in the trap.</li> <li><b>5</b> When all objects are removed, mount and activate the product as described in 5.2.</li> </ol>
The product does not respond when triggered.	The CO <sub>2</sub> cartridge is empty. Replace it immediately.
The app does not respond to the NFC reader.	<ul style="list-style-type: none"> <li>• Remove the plastic tab as described in chapter 5.</li> <li>• The button cell battery is empty. Replace it as described in chapter 7.3.</li> <li>• Make sure to match the (+) and (-) polarity markings.</li> </ul>

## 7. Maintenance

- i** It is recommended to use gloves so as not to leave odour traces.
- i** It is recommended to wear a face mask when cleaning the product. Accumulated germs and dust will be exposed to the air.
- i** A 16g cartridge contains CO<sub>2</sub> for approximately 25 shots. Check your Smartphone App to see how many shots are left.
- i** Check every 2-3 weeks make sure the bait is not mouldy or stale. Replace the bait when needed.

## 7.1. Maintenance schedule

---

- Check every 2-3 weeks make sure the bait is not mouldy or stale. Replace the bait when needed.
- Clean the product when needed.
- Check every 6 months whether the product is still securely mounted.

## 7.2. Maintenance procedure

---

- ▲ **Do not use petroleum-based lubricants.**
  - ▲ **Do not use aggressive chemical cleaning agents such as ammonia, acid or acetone when cleaning the product.**
  - ▲ **Do not immerse the product in water.**
1. Remove the CO<sub>2</sub> cartridge from the trap unit.
  2. Remove the lure basket from the trap unit.
  3. Trigger the trap unit with a tool or key until the pin does not respond anymore.
  4. Clean the loose parts with a damp cloth and mild soap.
  5. Dry the loose parts thoroughly before reassembling.

## 7.3. (Re)placement

---

### 7.3.1. Battery replacement of the NFC reader

When the battery of the NFC reader is empty, replace it with a new button cell (CR2477).

1. Remove the NFC reader from the trap unit.
  2. Unscrew the two screws from the base of the NFC reader. Put the two screws aside.
  3. Carefully pull the NFC top cover from the NFC base.
  4. Replace the button cell battery
- i Observe the plus (+) and minus (-) marks on the cell and product and ensure correct use.
  - i Do not use any cell or battery that is not designed for use with the product.
  - i Dispose of the cell or battery properly.
5. Align the line of the NFC top cover with the line of the NFC base.
  6. Carefully press the NFC top cover to the NFC base
  7. Use the two screws to reassemble the NFC reader
  8. Mount the NFC reader to the trap unit.

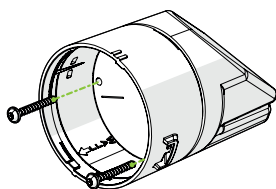

### 7.3.2. Bait replacement

To attract rodents to the product you need to use bait they are familiar with and strong smell to it.

Use only solid types of bait. See <https://www.camro.dk/> for a wide selection of non-toxic baits.

### 7.3.3. CO<sub>2</sub> cartridge replacement

---

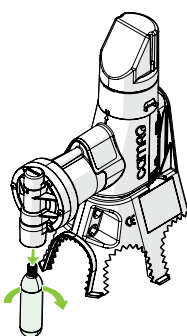

- 1 Loosen the cartridge a quarter turn clockwise to let the pressure escape.
- 2 Turn the cartridge clockwise.
- 3 Pull the cartridge from the trap unit.

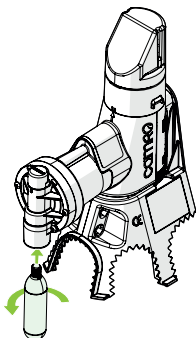

Screw the CO<sub>2</sub> cartridge quickly and firmly into the trap.

- i** Make sure you follow the steps above quickly to prevent CO<sub>2</sub> leakage

- i** Wear gloves when handling CO<sub>2</sub> cartridges to prevent from burning due to leaking CO<sub>2</sub> and to prevent human odour traces to the product.
- i** Only use the original 16 / 25 gr CAMRO cartridges in the product otherwise warranty is void.

## 8. Service

### 8.1. Spare parts

For spare parts or replacements please check our website: <https://camro.dk>

### 8.2. Putting out of service.

1. Loosen the cartridge a quarter turn clockwise to let the pressure escape.
2. Turn the cartridge clockwise.
3. Pull the cartridge from the trap unit.
4. Remove the NFC reader from the trap unit.
5. Twist the lure basket from the trap unit.
6. Trigger the trap unit from above with a tool or key until the pin does not respond anymore.
7. Slide the trap unit upwards to remove it from the mounting bracket.
8. Remove the safety shield from the trap unit.
9. Unscrew the screws to remove the mounting bracket from the wall.
10. Put the screws back into the wall mounting bracket.
11. Slide the wall mounting bracket on the trap unit to reassemble.

## 9. Disposal

The product must be disposed of in accordance with the regulations in force in the country in question at any given time. All larger plastic parts are marked with recycling marks for correct sorting.

## 10. Declaration of Conformity

---



### EU-Overensstemmelseserklæring

**Fabrikant:**

Camro A/S  
Skovrøden 13  
DK-9610 Nørager, Danmark  
Tlf.: +45 23 46 50 44

**Erklærer hermed, at følgende udstyr:**

Betegnelse: STA-25 H&G

Er i overensstemmelse med følgende direktiver:

- Maskindirektivet 2006/42/EF af 17. maj 2006

Er i overensstemmelse med følgende harmoniserede standarder:

- DS/EN ISO 12100:2011 - Generelle principper for konstruktion - Risikovurdering og risikoredskættelse
- DS/ISO 14121-2:2012 - Maskinikkerhed - Risikovurdering - Del 2: Praktisk vejledning og metodeeksempler

Ovenfor nævnte standarder er kun anvendt i det omfang, det er relevant i forbindelse med fødens anvendelse.

7/3-2020

Date

Adm. Direktør  
Kurt Sørensen

Underskrift

# Bedienungsanleitung

## Safe Trap Automatic

### Allgemeines

#### Original-Anleitung

Diese Gebrauchsanleitung wurde in mehrere Sprachen übersetzt. Die Original-Gebrauchsanleitung wurde in britischem Englisch verfasst. Alle anderssprachigen Ausgaben sind Übersetzungen der Original-Gebrauchsanleitung.

#### Urheberrecht

Der Inhalt dieser Gebrauchsanleitung ist durch das Urheberrecht und andere Gesetze über geistiges Eigentum geschützt. Der Inhalt dieser Gebrauchsanleitung darf nur mit ausdrücklicher schriftlicher Genehmigung des Herstellers kopiert, verändert, vervielfältigt oder übersetzt werden. Diese Gebrauchsanleitung darf nur mit ausdrücklicher schriftlicher Genehmigung des Herstellers veröffentlicht, übertragen, ausgestellt oder Dritten zugänglich gemacht werden.

#### Haftungsausschluss

CAMRO kann nicht für Personen-, Produkt- oder Sachschäden verantwortlich gemacht werden, die durch unsachgemäßen Gebrauch, erwartbare Fehlverwendung oder Nichtbeachtung dieser Gebrauchsanleitung entstehen. Dies gilt auch für unbefugte Änderungen am Produkt und die Verwendung von nicht zugelassenen Ersatzteilen, Werkzeugen oder Zubehör. CAMRO behält sich das Recht zu Änderungen an dieser Gebrauchsanleitung ohne vorherige Ankündigung vor.

#### Eingetragene Warenzeichen

CAMRO® ist ein eingetragenes Warenzeichen (zum Patent angemeldet) der Camro AS. Jede nicht genehmigte Verwendung ist illegal. Alle anderen in dieser Gebrauchsanleitung verwendeten Produktnamen sind Eigentum der jeweiligen Inhaber und werden hiermit bestätigt.

#### Über diese Unterlage



Diese Gebrauchsanleitung enthält Sicherheitshinweise, deren Nichtbeachtung zu Verletzungen führen kann. Jeder Sicherheitshinweis ist mit einem Warnbegriff gekennzeichnet. Der Warnbegriff entspricht der Schwere des Risikos in der beschriebenen Gefahrensituation, siehe Tabelle 1.

#### Symbole und Schilder

##### Sicherheitshinweise

Diese Gebrauchsanleitung enthält Sicherheitshinweise, deren Nichtbeachtung zu Verletzungen führen kann. Jeder Sicherheitshinweis ist mit einem Warnbegriff gekennzeichnet. Der Warnbegriff entspricht der Schwere des Risikos in der beschriebenen Gefahrensituation, siehe Tabelle 1.

Tabelle 1 : In Sicherheitshinweisen verwendete Warnbegriffe

Warnbegriff	Schwere des Risikos	Gefahr bei Nichtbeachtung
 <b>WARNUNG</b>	Hoch	Kann zu schweren Verletzungen und zum Tod führen
	Keines	Unterstreicht die Wichtigkeit der Anleitung, ist jedoch nicht sicherheitsrelevant

Sicherheitshinweise am Anfang eines Abschnitts gelten für den gesamten Abschnitt.

# Inhaltsübersicht

<b>1. Sicherheit</b>	<b>18</b>	<b>5. Montage</b>	<b>22</b>
1.1. Einführung	18	5.1. Prüfung des Inhalts	22
1.2. Verwendungszweck	18	5.2. Montage	22
1.3. Erwartbare Fehlverwendung	18	<b>6. Fehlerbehebung</b>	<b>30</b>
1.4. Anforderungen an den Verwender	18	<b>7. Wartung</b>	<b>30</b>
1.5. Sicherheitsvorrichtungen	19	7.1. Wartungsplan	30
1.6. Persönliche Schutzausrüstung	19	7.2. Wartungsverfahren	30
1.7. Sicherheitsmaßnahmen	19	7.3. Austausch	31
1.8. Schilder	20	<b>8. Service</b>	<b>32</b>
<b>2. Produktbeschreibung</b>	<b>20</b>	8.1. Ersatzteile	32
2.1. Konstruktion und Funktion	20	8.2. Außerbetriebnahme	32
2.2. Produktübersicht	21	<b>9. Entsorgung</b>	<b>32</b>
<b>3. Technische Daten</b>	<b>21</b>	<b>10. Konformitätserklärung</b>	<b>33</b>
3.1. Typenschild	21		
<b>4. Transport und Lagerung</b>	<b>22</b>		
4.1. Vorbereitung	22		
4.2. Lagerung	22		

## 1. Sicherheit

### 1.1. Einführung

---

Lesen Sie vor der Verwendung des Produkts die Hinweise in dieser Gebrauchsanleitung. Wenn Sie diese Gebrauchsanleitung nicht befolgen, können Sie Personen, die Umgebung und das Produkt gefährden. Bewahren Sie diese Gebrauchsanleitung griffbereit in der Nähe des Produkts auf, um später darin nachschlagen zu können.

Eine Online-Version dieser Gebrauchsanleitung kann durch Scannen des QR-Codes an der Seite des Safety shield aufgerufen werden.

Halten Sie sich immer an die direkt am Produkt angebrachten Informationen, darunter die Etiketten und das Typenschild, und halten Sie diese Informationen in lesbarem Zustand.

Halten Sie sich immer an die geltenden Gesetze und Vorschriften, auch wenn sie in dieser Gebrauchsanleitung nicht behandelt wurden.

### 1.2. Verwendungszweck

---

CAMRO STA dient zur giffreien Schädlingsbekämpfung. Die Schädlinge werden mithilfe eines Kolbens getötet, der von einer CO<sub>2</sub>-Patrone (16 g oder 25 g) angetrieben wird. Die toten Nagetiere werden von der Natur verwertet oder von Hand entfernt. Andere Verwendungen gelten als unsachgemäß und beinhalten ein hohes Unfallrisiko. Dieses Produkt ist für den Innen- und Außenbereich geeignet.

### 1.3. Erwartbare Fehlverwendung

---

Folgendes gilt als erwartbare Fehlverwendung:

- Verwendung in Umgebungsbedingungen, die von den Vorgaben abweichen oder diese überschreiten
- Nichtbeachtung dieser Gebrauchsanleitung
- Unterlassung der Beseitigung von Fehlern, Funktionsstörungen oder Mängeln des Produkts, die ein Sicherheitsrisiko darstellen;
- Unterlassung der in dieser Gebrauchsanleitung beschriebenen Prüfungen und Wartungsarbeiten;
- Unerlaubtes Entfernen oder Verändern von Teilen oder Sicherheitsvorrichtungen des Geräts;
- Verwendung von nicht vom Hersteller genehmigten Ersatzteilen oder Zubehör.

### 1.4. Anforderungen an den Verwender

---

Verwender des Produkts müssen die folgenden Anforderungen erfüllen:

- Mindestalter 18 Jahre



- Kenntnis und Befolgung der Sicherheitshinweise und der Abschnitte dieser Gebrauchsanleitung, die sich auf die Verwendung des Produkts beziehen
- Kenntnis und Einhaltung der geltenden lokalen, nationalen und internationalen Gesetze und Vorschriften

## 1.5. Sicherheitsvorrichtungen

Das Produkt ist mit den folgenden Sicherheitsvorrichtungen ausgestattet, welche die sichere Verwendung gewährleisten:

STA H&G	STA PCO	oder
Safety shield	Safebox	Safebox Public

## 1.6. Persönliche Schutzausrüstung

- Schutzhandschuhe

## 1.7. Sicherheitsmaßnahmen

- ▲ **Montieren und verwenden Sie das Produkt auf keinen Fall, wenn Sie die Anleitungen in dieser Unterlage nicht gelesen haben oder nicht verstehen. Bewahren Sie diese Unterlage zum späteren Nachschlagen auf.**
- ▲ **Verwenden Sie das Produkt nur in der in dieser Unterlage beschriebenen Weise.**
- ▲ **Verwenden Sie das Produkt nicht, wenn ein Teil beschädigt oder defekt ist. Ersetzen Sie das Produkt sofort, wenn es beschädigt oder defekt ist.**

### Anforderungen an die Verwender

- Das Produkt darf nur von mindestens 18-jährigen Personen montiert und gewartet werden.
- Dieses Produkt ist nicht zum Gebrauch durch Personen unter 18 Jahren, mit eingeschränkten körperlichen, sensorischen oder geistigen Fähigkeiten oder mangelnder Erfahrung und Wissen bestimmt, es sei denn, ein für ihre Sicherheit Verantwortlicher beaufsichtigt sie dabei oder weist sie in den Gebrauch des Produkts ein.
- Installieren oder bedienen Sie das Produkt niemals, wenn Sie krank oder müde sind oder unter dem Einfluss von Alkohol oder Drogen stehen.
- ▲ **Stromschlaggefahr**
  - Die Verwendung von vom Hersteller nicht empfohlenem Zubehör kann zu Stromschlägen oder Verletzungen führen.
- ▲ **Verletzungsgefahr**
  - Tragen Sie immer Handschuhe oder verwenden Sie ein Werkzeug, wenn Sie die Falle von Hand auslösen, um Verletzungen durch den Kolben zu vermeiden.
  - Verwenden Sie immer ein Werkzeug, wenn Sie die Falle von oben auslösen.
  - Tragen Sie bei der Handhabung der CO<sub>2</sub>-Patrone immer Handschuhe.
  - Verwenden Sie für das Produkt immer die originalen CAMRO-CO<sub>2</sub>-Patronen.
  - Verwenden Sie das Produkt niemals ohne den Safety shield.
  - Verwenden Sie das Produkt nur, wenn es mit den mitgelieferten Schrauben und Dübeln an einer Wand befestigt ist.
- ▲ **Gefahr der Beschädigung des Produkts**
  - Lassen Sie das Produkt nicht fallen und vermeiden Sie Stöße.
  - Tauchen Sie das Produkt nicht in Wasser ein.
  - Lösen Sie den Sensor nicht absichtlich aus, außer wie in dieser Unterlage beschrieben.
  - Verwenden Sie keine erdölbasierten Schmiermittel.
  - Verwenden Sie zur Reinigung des Produkts keine aggressiven chemischen Reinigungsmittel wie Ammoniak, Säuren oder Aceton.
- ▲ **Gefahr von Austritten aus den Batterien**
  - Zerlegen, öffnen oder zerkleinern Sie keine Batteriezellen oder Batterien.
  - Setzen Sie Batteriezellen oder Batterien nicht Hitze oder Feuer aus. Lagern Sie Batteriezellen oder Batterien nicht in direktem Sonnenlicht.
  - Schließen Sie Batteriezellen oder Batterien niemals kurz. Bewahren Sie Batteriezellen oder Batterien nicht ungeordnet in einer Schachtel oder Schublade auf, wo sie sich gegenseitig kurzschließen oder durch andere Metallgegenstände kurzgeschlossen werden können.
  - Setzen Sie die Batteriezellen oder Batterien keinen mechanischen Stößen aus.

- Bei Austritten aus einer Batteriezelle darf die Flüssigkeit nicht mit der Haut oder mit den Augen in Berührung kommen. Waschen Sie im Fall einer Berührung die betroffene Stelle mit reichlich Wasser und suchen Sie einen Arzt auf.
- Mischen Sie im Produkt keine Batteriezellen unterschiedlicher Hersteller, Kapazitäten, Größen oder Typen.
- Nehmen Sie Batteriezellen oder Batterien erst zur unmittelbaren Verwendung aus der Originalverpackung.
- Verwenden Sie keine Batteriezellen oder Batterien, die nicht zur Verwendung mit dem Produkt vorgesehen sind.
- Verwenden Sie nur die in dieser Unterlage empfohlenen Batterietypen.
- Halten Sie Batteriezellen und Batterien sauber und trocken.
- Wischen Sie die Pole von Batteriezellen oder Batterien mit einem sauberen, trockenen Tuch ab, wenn sie verschmutzt sind.
- Lassen Sie Kinder Batterien nur unter Aufsicht verwenden.
- Bewahren Sie die Original-Produktunterlagen zum späteren Nachschlagen auf.
- Achten Sie auf die Plus- (+) und Minus-Kennzeichnung (-) auf der Batteriezelle und dem Produkt und auf die korrekte Ausrichtung.
- Entsorgen Sie Batteriezellen und Batterien ordnungsgemäß.
- Sollten Sie eine Batteriezelle oder Batterie verschluckt haben, dann suchen Sie sofort einen Arzt auf.

## 1.8. Schilder

Die Warn- und Hinweisschilder auf dem Produkt müssen beachtet werden. Die Warn- und Hinweisschilder müssen gut lesbar gehalten und nötigenfalls ersetzt werden. Wenden Sie sich zu diesem Zweck an den Hersteller.



Recycling-Code 40. Dieses Produkt ist wiederverwertbar.



Warnung: Komprimierte Gase. Enthält ungiftige, nicht brennbare Gase unter Druck.



Warnung: Enthält Flüssiggas. Kann Kälteverbrennungen und Verletzungen verursachen.



Lesen Sie vor der Verwendung des Produkts die Hinweise in dieser Gebrauchsanleitung. Wenn Sie diese Gebrauchsanleitung nicht befolgen, können Sie Personen, die Umgebung und das Produkt gefährden. Bewahren Sie diese Gebrauchsanleitung griffbereit in der Nähe des Produkts auf, um später darin nachschlagen zu können.



Das Produkt darf Unbefugten nicht zugänglich gemacht werden.



Warnung: Halten Sie die Hände von beweglichen Teilen fern. Vermeiden Sie die Berührung aller sich automatisch bewegenden Produktteile. Dies führt zu schweren Verletzungen.

## 2. Produktbeschreibung

### 2.1. Konstruktion und Funktion

Dieses Produkt dient zur giftfreien Schädlingsbekämpfung. Die Nagetiere werden vom Duft des gewählten Köders angelockt. Wenn ein Nagetier auf der Suche nach dem Köder in die Falle geht, aktiviert es den Auslösestab. Dieser löst den Kolben aus, der das Nagetier sofort tötet.

Der Kolben wird je nach Modell mit einer CO<sub>2</sub>-Patrone von 16 g oder 25 g angetrieben.

## 2.2. Produktübersicht

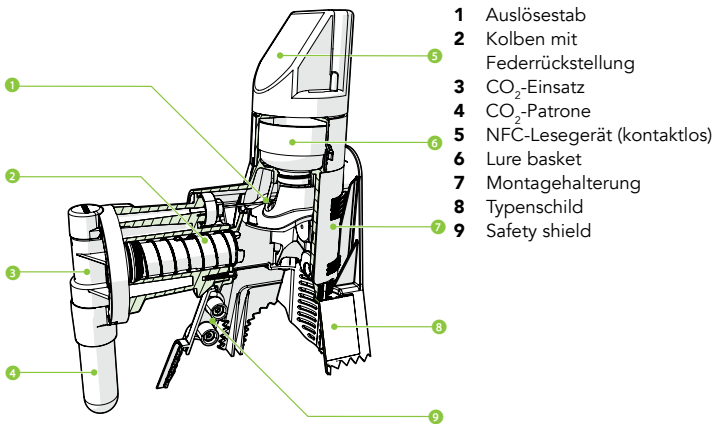

## 3. Technische Daten

Konstruktion			
Typ / Modell	STA H&G	STA Safebox	STA Safebox Public
Jahr der Herstellung	2020		
Abmessungen	19 × 7,5 × 20 cm (19 × 15 × 28,5 cm mit Safety shield)		
Abmessungen der Safebox		30 × 13 × 36,5 cm	50,5 × 24,5 × 25,5 cm
Gewicht	0,55 kg	3,10 kg	3,35 kg
g-Kraft	fünffach		
Auslösezeit	<9 ms		
CO <sub>2</sub> -Patrone	16 g / 21 ml	16 g / 21 ml oder 26 g / 33,5 ml	
Betriebstemperatur	-20 °C bis 49 °C		
Vorgesehene Nutzungsdauer	5 Jahre		

Umgebungsbedingungen	
Umgebungstemperatur (min., max.)	-20 °C bis 49 °C
Relative Luftfeuchtigkeit	20-95 %

Kommunikation / Vernetzung	
Digitaler Eingang / Ausgang	CAMRO SafeTrapAutomatic
Schnittstellen	CAMRO SafeTrapAutomatic

Normerfüllung	
Gemäß	2006/42/EF DS/EN ISO 12100:2011 Allgemeine Gestaltungsleitsätze – Risikobeurteilung und Risikominderung DS/ISO 14121-2:2012 Sicherheit von Maschinen – Risikobeurteilung – Teil 2: Praktischer Leitfaden und Methodenbeispiele

### 3.1. Typenschild

Das Produkt ist gemäß den geltenden gesetzlichen Bestimmungen gekennzeichnet. Das Typenschild befindet sich an den Seiten des Produkts.





**Manufacturer:** CAMRO A/S  
**Address:** Skrånten 11  
 9610 Nørager  
 Denmark  
**Phone:** +45 60 12 11 44  
**E-mail:** info@camro.dk  
 camro.dk  
**Web:**  
**Product:** STA – 25/40  
**Production year:** 2021



- 1 QR-Code
- 2 Kontaktdaten
- 3 Produkttyp
- 4 Jahr der Herstellung

## 4. Transport und Lagerung

### 4.1. Vorbereitung

**▲ Tragen Sie bei der Demontage des Produkts immer Handschuhe.**

1. Entfernen Sie die CO<sub>2</sub>-Patrone von der Falle.
2. Entfernen Sie das NFC-Lesegerät von der Falle.
3. Entfernen Sie den Lure basket von der Falle.
4. Lösen Sie die Falle mit einem Werkzeug oder Schlüssel aus, bis der Stift nicht mehr anspricht.

### 4.2. Lagerung

- Reinigen Sie das Produkt wie in Kapitel 7.2. beschrieben.
- Bewahren Sie es an einem sauberen und trockenen Ort auf.

## 5. Montage

### 5.1. Prüfung des Inhalts

Prüfen Sie anhand der nachstehenden Übersicht, ob alle Teile vorhanden sind. Achten Sie darauf, dass an den Teilen des Produkts keine Schäden sichtbar sind. Wenn Teile fehlen oder beschädigt sind, wenden Sie sich bitte an CAMRO (<http://www.camro.dk>).

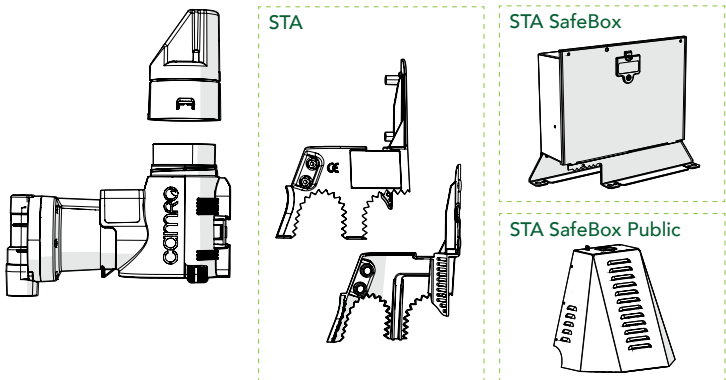

### 5.2. Montage

- 1 Verwenden Sie Handschuhe, um menschliche Geruchsspuren am Produkt zu vermeiden.

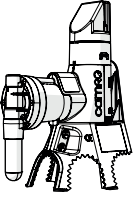
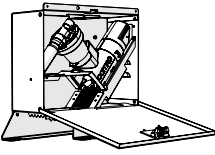
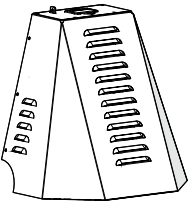
STA H&G	STA Safebox	STA Safebox Public
		
<p>Weiter zu Kapitel 5.2.1. Montage von STA H&amp;G</p>	<p>Weiter zu Kapitel 5.2.2. Montage von STA PCO – Safebox</p>	<p>Weiter zu Kapitel 5.2.3. Montage von STA PCO – Safebox Public</p>

### 5.2.1. Montage von STA H&G

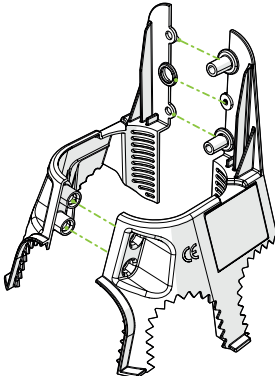

- 1 Bauen Sie den Safety shield zusammen.

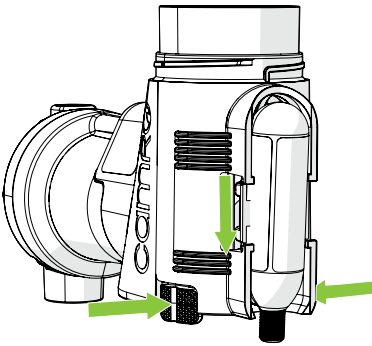

- 2 Entfernen Sie die Montagehalterung von der Falle:
  - a) Halten Sie die beiden Demontagetasten an den Seiten der Falle gleichzeitig gedrückt.
  - b) Entfernen Sie die Halterung von der Falle.

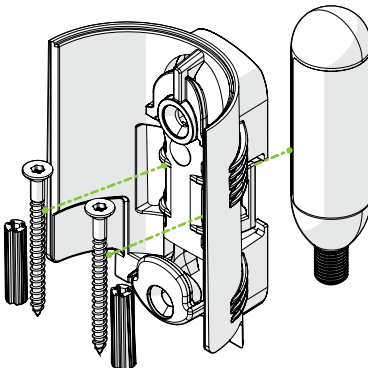

- 3 Entfernen Sie die Befestigungsschrauben, die Dübel und die CO<sub>2</sub> Patrone von der Montagehalterung und legen Sie diese beiseite.

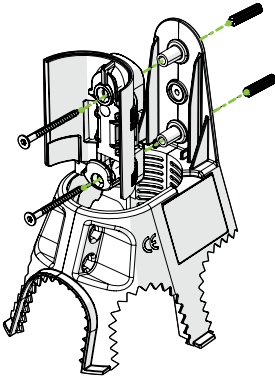

**Zur Montage an einer Betonwand:**

- a) Bohren Sie zwei 6-mm-Löcher passend zu den Löchern im Safety shield.
- b) Setzen Sie die Dübel in die Bohrlöcher ein.
- c) Schrauben Sie die Montagehalterung mit dem Safety shield an die Dübel in der Wand.

**Zur Montage an einer Holzwand:**

- a) Schrauben Sie die Montagehalterung mit dem Safety shield an die Wand.

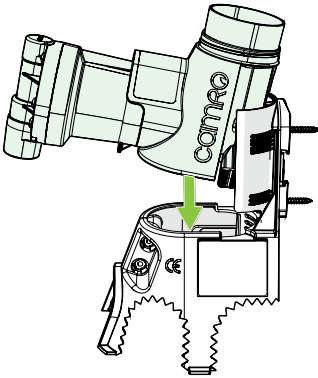

- 4 Schieben Sie die Falle auf den Safety shield und neigen Sie diese dabei leicht aufwärts, sodass sie einrastet.

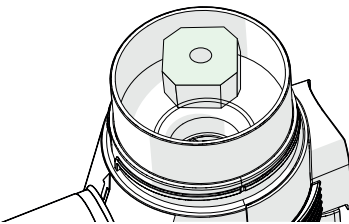

- 5 Legen Sie den Köder in den Lure basket.

**i** Verwenden Sie einen Köder wie in Kapitel 7.3. beschrieben

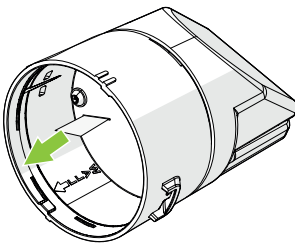

- 6 Ziehen Sie die Kunststoffflasche aus dem NFC-Lesegerät.

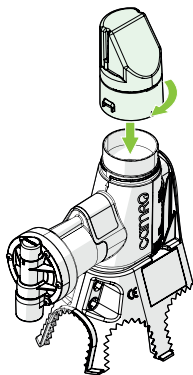

- 7 Setzen Sie das NFC-Lesegerät oben auf die Falle.
- 8 Drehen Sie es im Uhrzeigersinn fest.

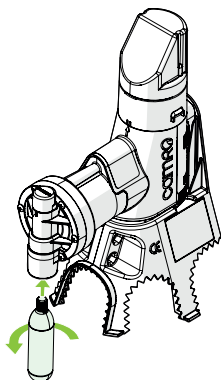

- 9 Setzen Sie eine CO<sub>2</sub>-Patrone in die Patronenhalterung ein.
- 10 Drehen Sie die Patrone gegen den Uhrzeigersinn, bis sie fest sitzt und die Dichtung durchstoßen wird.

▲ Die Falle ist jetzt scharf.

### 5.2.2. Montage von STA PCO – Safebox

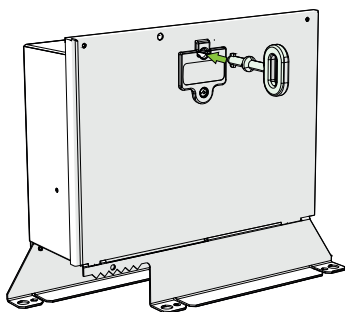

- 11 Öffnen Sie die Tür der Safebox mit dem mitgelieferten Schlüssel.

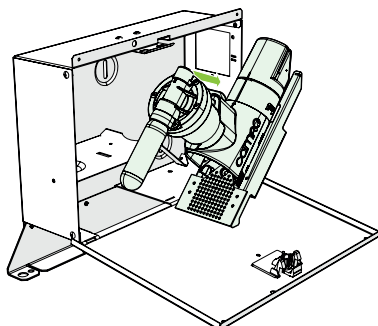

- 12 Zerschneiden Sie den Kabelbinder und nehmen Sie die Falle aus der Safebox.

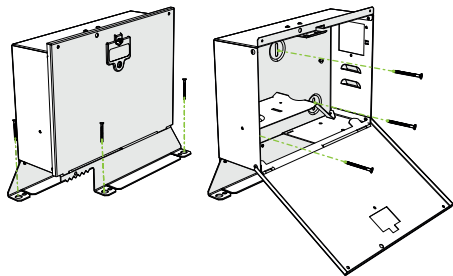

- 13** Stellen Sie die Safebox auf den Boden. Befestigen Sie diese an der Wand oder am Boden.

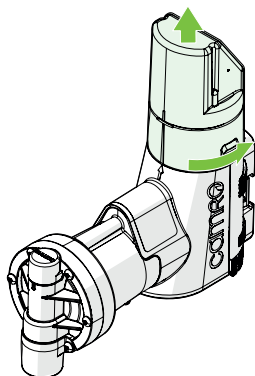

- 14** Entfernen Sie das NFC-Lesegerät durch Drehen im Uhrzeigersinn von der Falle.

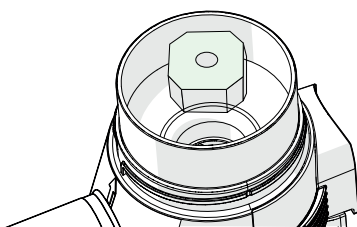

- 15** Legen Sie den Köder in den Lure basket.

**i** Verwenden Sie einen Köder wie in Kapitel 7.3. beschrieben

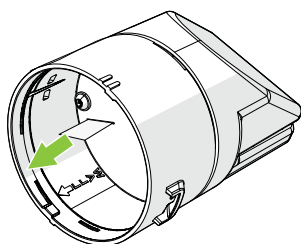

- 16** Ziehen Sie die Kunststoffflasche aus dem NFC-Lesegerät.

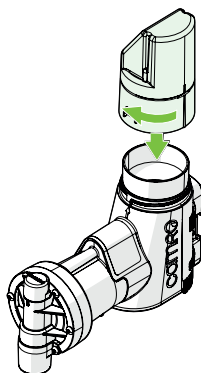

- 17** Setzen Sie das NFC-Lesegerät oben auf die Falle.

- 18** Drehen Sie es im Uhrzeigersinn fest.



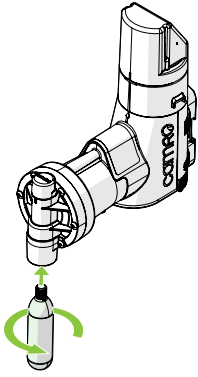

- 19 Setzen Sie eine CO<sub>2</sub>-Patrone in die Patronenhalterung ein.
- 20 Drehen Sie die Patrone gegen den Uhrzeigersinn, bis sie fest sitzt und die Dichtung durchstochen wird.

#### ▲ Die Falle ist jetzt scharf.

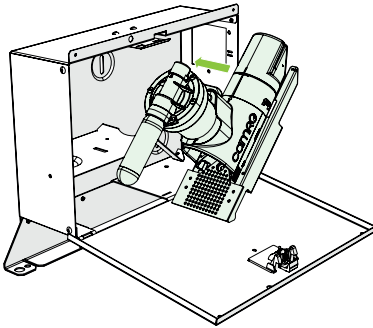

- 21 Montieren Sie die vollständig zusammengebaute Falle wieder in der Safebox.
- 22 Schließen Sie die Tür der Safebox.

### 5.2.3. Montage von STA PCO – Safebox Public

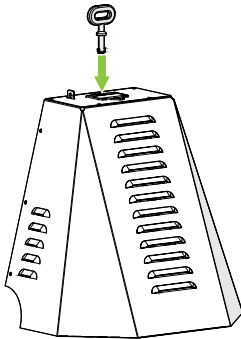

- 23 Öffnen Sie die Abdeckung mit dem mitgelieferten Schlüssel.

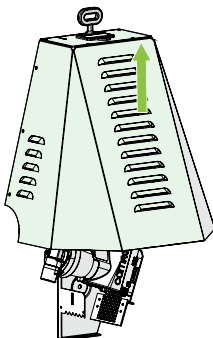

- 24 Heben Sie die Abdeckung der Halterung an.

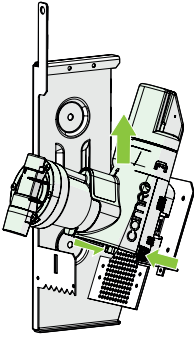

- 25** Entfernen Sie die Montagehalterung von der Falle:
- Halten Sie die beiden Demontagetasten an den Seiten der Falle gleichzeitig gedrückt.
  - Schieben Sie die Falle aus der Montagehalterung.

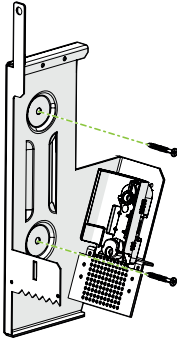

- 26** Platzieren Sie die Halterung so, dass die Unterkante den Boden erreicht. Befestigen Sie die Halterung an der Wand.

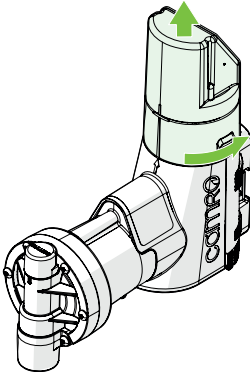

- 27** Entfernen Sie das NFC-Lesegerät durch Drehen im Uhrzeigersinn von der Falle.

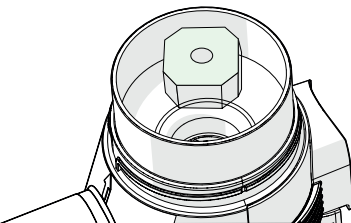

- 28** Legen Sie den Köder in den Lure basket.

**i** Verwenden Sie einen Köder wie in Kapitel 7.3. beschrieben

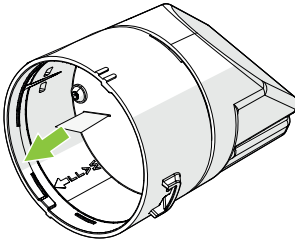

- 29** Ziehen Sie die Kunststoffflasche aus dem NFC-Lesegerät.

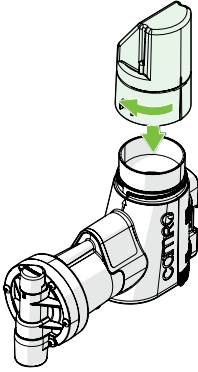

- 30** Setzen Sie das NFC-Lesegerät oben auf die Falle.  
**31** Drehen Sie es im Uhrzeigersinn fest.

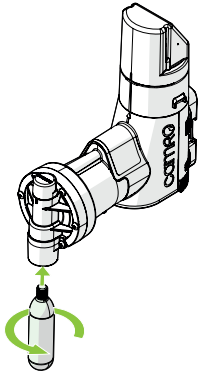

- 32** Setzen Sie eine CO<sub>2</sub> Patrone in die Patronenhalterung ein.  
**33** Drehen Sie die Patrone gegen den Uhrzeigersinn, bis sie fest sitzt und die Dichtung durchstoßen wird.

**▲ Die Falle ist jetzt scharf.**

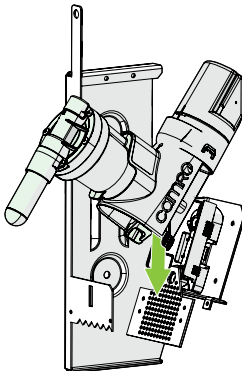

- 34** Schieben Sie die vollständig montierte Falle zurück auf die Montagehalterung und neigen Sie diese dabei leicht aufwärts, sodass sie einrastet.

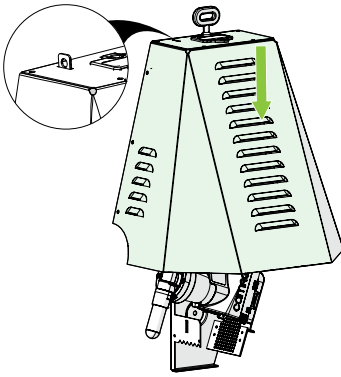

- 35** Schieben Sie die Safebox-Abdeckung über die Halterung, sodass sie einrastet.

## 6. Fehlerbehebung

Problem	Mögliche Lösung
Ein Tier oder ein Gegenstand hat sich im Produkt verklemt.	<ol style="list-style-type: none"> <li><b>1</b> Entfernen Sie die CO<sub>2</sub>-Patrone.</li> <li><b>2</b> Entfernen Sie das NFC-Lesegerät und den Lure basket.</li> <li><b>3</b> Lösen Sie die Falle von oben mit einem geeigneten Werkzeug aus, bis sie nicht mehr anspricht (etwa zweimal).</li> <li><b>4</b> Nehmen Sie die Falle aus der Halterung und entfernen Sie den in der Falle verklemtten Gegenstand.</li> <li><b>5</b> Wenn alle Gegenstände entfernt sind, montieren und aktivieren Sie das Produkt wie in 5.2. beschrieben.</li> </ol>
Das Produkt reagiert beim Auslösen nicht.	Die CO <sub>2</sub> -Patrone ist leer. Ersetzen Sie die Patrone sofort.
Die App reagiert nicht auf das NFC-Lesegerät.	<ul style="list-style-type: none"> <li>• Entfernen Sie die Kunststoffflasche wie in Kapitel 5. beschrieben.</li> <li>• Die Knopfzellenbatterie ist leer. Ersetzen Sie diese wie in Kapitel 7.3. beschrieben.</li> <li>• Achten Sie darauf, dass die Markierungen der Pole (+) und (-) übereinstimmen.</li> </ul>

## 7. Wartung

- i** Es ist ratsam, Handschuhe zu tragen, um keine Geruchsspuren zu hinterlassen.
- i** Es ist ratsam, bei der Reinigung des Produkts eine Gesichtsmaske zu tragen. Angesammelte Keime und Staub werden an die Luft abgegeben.
- i** Eine 16-g-Patrone enthält CO<sub>2</sub> für etwa 25 Auslösungen. Sehen Sie in Ihrer Smartphone-App nach, wie oft die Falle noch ausgelöst werden kann.
- i** Kontrollieren Sie alle zwei bis drei Wochen, ob der Köder nicht schimmelt oder verdorben ist. Ersetzen Sie den Köder nötigenfalls.

### 7.1. Wartungsplan

- Kontrollieren Sie alle zwei bis drei Wochen, ob der Köder nicht schimmelt oder verdorben ist. Ersetzen Sie den Köder nötigenfalls.
- Reinigen Sie das Produkt bei Bedarf.
- Prüfen Sie alle sechs Monate, ob das Produkt noch sicher montiert ist.

### 7.2. Wartungsverfahren

- ▲** Verwenden Sie keine erdölbasierten Schmiermittel.
- ▲** Verwenden Sie zur Reinigung des Produkts keine aggressiven chemischen Reinigungsmittel wie Ammoniak, Säuren oder Aceton.
- ▲** Tauchen Sie das Produkt nicht in Wasser ein.

1. Entfernen Sie die CO<sub>2</sub>-Patrone von der Falle.
2. Entfernen Sie den Lure basket von der Falle.
3. Lösen Sie die Falle mit einem Werkzeug oder Schlüssel aus, bis der Stift nicht mehr anspricht.
4. Reinigen Sie die losen Teile mit einem feuchten Tuch und milder Seife.
5. Trocknen Sie die losen Teile gründlich, bevor Sie diese wieder zusammensetzen.

## 7.3. Austausch

### 7.3.1. Batteriewechsel des NFC-Lesegeräts

Wenn die Batterie des NFC-Lesegeräts leer ist, ersetzen Sie diese durch eine neue Knopfzellenbatterie (CR2477).

1. Entfernen Sie das NFC-Lesegerät von der Falle.
2. Lösen Sie die beiden Schrauben vom Unterteil des NFC-Lesegeräts. Legen Sie die beiden Schrauben beiseite.
3. Ziehen Sie die obere NFC-Abdeckung vorsichtig vom Unterteil des NFC-Lesegeräts ab.
4. Ersetzen Sie die Knopfzellenbatterie.
  - i Achten Sie auf die Plus- (+) und Minus-Kennzeichnung (-) auf der Batteriezelle und dem Produkt und auf die korrekte Ausrichtung.
  - i Verwenden Sie keine Batteriezellen oder Batterien, die nicht zur Verwendung mit dem Produkt vorgesehen sind.
  - i Entsorgen Sie Batteriezellen und Batterien ordnungsgemäß.
5. Richten Sie die Linie der oberen NFC-Abdeckung an der Linie am NFC-Unterteil aus.
6. Drücken Sie die obere NFC-Abdeckung vorsichtig auf das NFC-Unterteil.
7. Setzen Sie das NFC-Lesegeräte wieder mit den beiden Schrauben zusammen.
8. Montieren Sie das NFC-Lesegerät an der Falle.

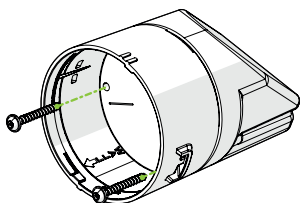

### 7.3.2. Ersetzen des Köders

Um Nagetiere zum Produkt anzulocken, müssen Sie als Köder etwas verwenden, das sie gut kennen und das intensiv riecht.

Verwenden Sie nur feste Köder. Unter <https://www.camro.dk/> finden Sie eine große Auswahl an giftfreien Ködern.

### 7.3.3. Ersetzen der CO<sub>2</sub>-Patrone

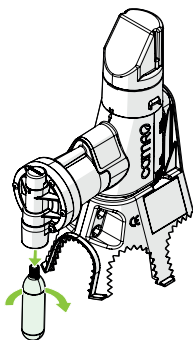

- 1 Lösen Sie die Patrone um eine Vierteldrehung im Uhrzeigersinn, sodass der Druck entweichen kann.
- 2 Drehen Sie die Patrone im Uhrzeigersinn.
- 3 Ziehen Sie die Patrone aus der Falle.

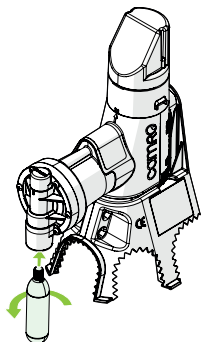

Schrauben Sie die CO<sub>2</sub>-Patrone schnell und fest in die Falle.

- 1 Führen Sie die oben genannten Schritte immer schnell aus, damit kein CO<sub>2</sub> entweicht.

- 1 Tragen Sie zur Handhabung der CO<sub>2</sub>-Patronen Handschuhe, um Kälteverbrennungen durch austretendes CO<sub>2</sub> und Geruchsspuren am Produkt zu vermeiden.
- 1 Verwenden Sie im Produkt nur die originalen CAMRO-Patronen (16 g oder 25 g), ansonsten erlischt die Garantie.

## 8. Service

### 8.1. Ersatzteile

Ersatzteile finden Sie auf unserer Webseite: <https://camro.dk>.

### 8.2. Außerbetriebnahme

1. Lösen Sie die Patrone um eine Vierteldrehung im Uhrzeigersinn, sodass der Druck entweichen kann.
2. Drehen Sie die Patrone im Uhrzeigersinn.
3. Ziehen Sie die Patrone aus der Falle.
4. Entfernen Sie das NFC-Lesegerät von der Falle.
5. Drehen Sie den Lure basket aus Falle.
6. Lösen Sie die Falle von oben mit einem Werkzeug oder Schlüssel aus, bis der Stift nicht mehr anspricht.
7. Schieben Sie die Falle nach oben aus der Montagehalterung.
8. Entfernen Sie den Safety shield von der Falle.
9. Lösen Sie die Schrauben und entfernen Sie die Montagehalterung von der Wand.
10. Setzen Sie die Schrauben wieder in die Wandmontagehalterung ein.
11. Schieben Sie die Wandmontagehalterung zur erneuten Montage wieder auf die Falle.

## 9. Entsorgung

Das Produkt muss gemäß den geltenden Vorschriften des jeweiligen Landes entsorgt werden. Alle größeren Kunststoffteile sind zum Zweck der richtigen Sortierung mit Recycling-Markierungen versehen.

## 10. Konformitæts erklæring

---

DE



### EU-Overensstemmelseserklæring

**Fabrikant:**

Camro A/S  
Skærsåen 13  
DK-9610 Nørager, Danmark  
Tlf.: +45 23 46 50 44

**Erklærer hermed, at følgende udstyr:**

Betegnelse: STA-25 H&G

Er i overensstemmelse med følgende direktiver:

- Maskindirektivet 2006/42/EF af 17. maj 2006

Er i overensstemmelse med følgende harmoniserede standarder:

- DS/EN ISO 12100:2011 - Generelle principper for konstruktion - Risikovurdering og risikobedømmelse
- DS/ISO 14121-2:2012 - Maskinsikkerhed - Risikovurdering - Del 2: Praktisk vejledning og metodeeksempler

Ovenfor nævnte standarder er kun anvendt i det omfang, det er relevant i forbindelse med fødens anvendelse.

7/5-2020

Date

Adm. Direkteur  
Kurt Sørensen

Underskrift

# Manuel utilisateur

## Safe Trap Automatic

---

### Préface

#### Instructions originales

---

Ce manuel a été traduit en plusieurs langues. Le manuel original a été rédigé en anglais. Toutes les versions dans une autre langue sont des traductions du manuel original.

#### Droit d'auteur

---

Le contenu du présent manuel est protégé par le droit d'auteur et d'autres lois sur la propriété intellectuelle. Le contenu de ce manuel ne peut être copié, modifié, reproduit ou traduit qu'avec l'autorisation écrite expresse du fabricant. Ce manuel peut uniquement être publié, transmis, affiché ou mis à la disposition de tiers avec l'autorisation écrite expresse du fabricant.

#### Clause de non-responsabilité

---

CAMRO ne peut être tenu responsable des blessures corporelles, des dommages au produit ou des dommages matériels causés par une utilisation incorrecte, un mauvais usage prévisible ou le non-respect des instructions du présent manuel. Cela s'applique également aux modifications non autorisées du produit et à l'utilisation de pièces de rechange, d'outils ou d'accessoires non approuvés. CAMRO se réserve le droit de modifier le présent manuel sans notification préalable.

#### Marques déposées

---

CAMRO® est une marque déposée (brevet en instance) de Camro AS. Toute utilisation non autorisée est illégale. Tous les autres noms de produits utilisés dans ce manuel sont la propriété de leurs propriétaires respectifs et sont reconnus en tant que tels.

#### À propos de ce document

---

Ce manuel contient des avertissements de sécurité qui, s'ils ne sont pas respectés, peuvent entraîner des blessures. Chaque avertissement de sécurité est indiqué par un mot de signalement. Le mot de signalement correspond au niveau de risque de la situation dangereuse décrite, voir le tableau 1.



#### Symboles et étiquettes

---

##### Avertissements de sécurité

Ce manuel contient des avertissements de sécurité qui, s'ils ne sont pas respectés, peuvent entraîner des blessures. Chaque avertissement de sécurité est indiqué par un mot de signalement. Le mot de signalement correspond au niveau de risque de la situation dangereuse décrite, voir le tableau 1.

Tableau 1 : Mots de signalement utilisés pour les avertissements de sécurité

Mot de signalement	Niveau de risque	Conséquence si ignoré
 <b>AVERTISSEMENT</b>	Élevé	Peut entraîner la mort ou des blessures graves
	Aucun	Souligne l'importance de l'instruction, mais n'est pas lié à la sécurité

Les avertissements de sécurité figurant au début d'une section s'appliquent à l'ensemble de la section.



# Table des matières

<b>1. Sécurité</b>	<b>35</b>	4.2. Entreposage	39
1.1. Introduction	35	<b>5. Installation</b>	<b>39</b>
1.2. Usage prévu	35	5.1. Vérification du contenu	39
1.3. Mauvais usage raisonnablement prévisible	35	5.2. Installation	39
1.4. Qualification de l'utilisateur	35	<b>6. Dépannage</b>	<b>47</b>
1.5. Composants de sécurité	36	<b>7. Entretien</b>	<b>47</b>
1.6. Équipement de protection individuelle (EPI)	36	7.1. Intervalles d'entretien	47
1.7. Mesures de sécurité	36	7.2. Procédure d'entretien	47
1.8. Étiquettes	37	7.3. Remplacement	48
<b>2. Description du produit</b>	<b>37</b>	<b>8. Service</b>	<b>49</b>
2.1. Conception et fonctionnement	37	8.1. Pièces de rechange	49
2.2. Vue d'ensemble du produit	38	8.2. Mise hors service	49
<b>3. Caractéristiques techniques</b>	<b>38</b>	<b>9. Élimination</b>	<b>49</b>
3.1. Plaque signalétique	38	<b>10. Déclaration de conformité</b>	<b>49</b>
<b>4. Transport et entreposage</b>	<b>39</b>		
4.1. Préparation	39		

## 1. Sécurité

### 1.1. Introduction

Prenez connaissance des instructions du présent manuel avant de commencer à utiliser le produit. Le non-respect des instructions de ce manuel peut mettre en danger les personnes, l'environnement et le produit lui-même. Conservez ce manuel dans un endroit accessible à proximité du produit afin de pouvoir le consulter ultérieurement. Une version en ligne de ce manuel est disponible en scannant le code QR situé sur le côté du Safety Shield.

Respectez toujours les informations figurant sur les étiquettes et la plaque signalétique fixées directement sur le produit et faites en sorte qu'elles restent lisibles.

Respectez toujours les lois et les réglementations applicables qui ne sont pas mentionnées dans le présent manuel.

### 1.2. Usage prévu

Le CAMRO STA est conçu pour la lutte non toxique contre les nuisibles. Les nuisibles sont tués au moyen d'un piston alimenté par une cartouche de CO<sub>2</sub> de 16 g / 25 g. Les rongeurs morts sont ensuite éliminés par d'autres espèces ou retirés à la main. Toute autre utilisation est considérée comme non conforme et implique un risque élevé d'accident. Ce produit est destiné à une utilisation en intérieur comme en extérieur.

### 1.3. Mauvais usage raisonnablement prévisible

Sont considérés comme mauvais usage prévisible :

- L'utilisation dans un environnement qui diffère des conditions environnementales spécifiées ou excède ces dernières ;
- Le non-respect des instructions de ce manuel ;
- L'absence d'élimination des défauts, des dysfonctionnements ou des défaillances du produit qui présentent des risques pour la sécurité ;
- Le non-respect des contrôles et des opérations de maintenance décrits dans ce manuel ;
- Le retrait ou la modification non autorisés de pièces ou de dispositifs de sécurité de la machine ;
- L'utilisation de pièces de rechange ou d'accessoires qui n'ont pas été approuvés par le fabricant.

### 1.4. Qualification de l'utilisateur

Les utilisateurs du produit doivent se conformer aux exigences suivantes :

- Être âgé d'au moins 18 ans ;
- Connaître et respecter les consignes de sécurité et les sections de ce manuel relatives à l'utilisation du produit ;

- Connaître et respecter les lois et les réglementations locales, nationales et internationales applicables.

## 1.5. Composants de sécurité

Le produit est équipé des composants de sécurité suivants afin de garantir une utilisation sûre :

STA H&G	STA PCO	ou
Safety Shield	Safebox	Safebox Public

## 1.6. Équipement de protection individuelle (EPI)

- Gants de protection

## 1.7. Mesures de sécurité

- ▲ **Assurez-vous d'avoir entièrement lu et compris les instructions du présent document avant d'installer ou d'utiliser le produit. Conservez ce document afin de pouvoir le consulter ultérieurement.**
- ▲ **Utilisez uniquement le produit de la manière décrite dans le présent document.**
- ▲ **N'utilisez pas le produit si une pièce est endommagée ou défectueuse. Remplacez immédiatement tout produit endommagé ou défectueux.**

### Qualification de l'utilisateur

- Le produit doit uniquement être installé et mis en service par des personnes âgées de plus de 18 ans.
- Ce produit n'est pas destiné à être utilisé par des personnes de moins de 18 ans ou par des personnes aux capacités physiques, sensorielles ou mentales réduites ou manquant d'expérience et de connaissances, à moins qu'elles ne soient surveillées ou n'aient reçu des instructions concernant l'utilisation du produit par une personne responsable de leur sécurité.
- N'installez et n'utilisez jamais le produit si vous êtes malade, fatigué ou sous l'influence de l'alcool ou de drogues.
- ▲ **Risque de choc électrique**
  - L'utilisation d'accessoires non recommandés par le fabricant du produit peut entraîner un choc électrique ou des blessures.
- ▲ **Risque de blessure**
  - Portez toujours des gants de protection ou utilisez un outil lorsque vous activez le piège manuellement afin d'éviter toute blessure par le piston.
  - Utilisez toujours un outil lorsque vous déclenchez le piège depuis le haut.
  - Utilisez toujours des gants pour manipuler la cartouche de CO<sub>2</sub>.
  - Utilisez toujours des cartouches de CO<sub>2</sub> CAMRO d'origine avec le produit.
  - N'utilisez pas le produit sans le Safety Shield (écran de sécurité).
  - Utilisez uniquement le produit lorsqu'il est fixé à un mur à l'aide des vis et des chevilles fournies.
- ▲ **Risque d'endommagement du produit**
  - Ne faites pas tomber le produit et évitez les chocs.
  - N'immergez pas le produit dans l'eau.
  - Ne déclenchez pas intentionnellement le capteur de toute autre manière que celle décrite dans ce document.
  - N'utilisez pas de lubrifiants à base de pétrole.
  - N'utilisez pas de produits chimiques agressifs tels que l'ammoniac, l'acide ou l'acétone pour nettoyer le produit.
- ▲ **Risque de fuite de la batterie**
  - Ne démontez, n'ouvrez et ne déchetiez pas les piles ou les batteries.
  - N'exposez pas les piles ou les batteries à la chaleur ou au feu. Évitez d'entreposer le produit à la lumière directe du soleil.
  - Ne court-circuitiez pas une pile ou une batterie. Ne rangez pas les piles ou les batteries au hasard dans une boîte ou un tiroir où elles pourraient se court-circuiter entre elles ou être court-circuitées par d'autres objets métalliques.
  - Ne soumettez pas les piles ou les batteries à des chocs mécaniques.
  - Si une batterie fuit, ne laissez pas le liquide entrer en contact avec la peau ou les yeux. En cas de contact, lavez la zone touchée avec beaucoup d'eau et consultez un médecin.

- Ne mélangez pas des piles de fabrication, de capacité, de taille ou de type différents dans le produit.
- Ne retirez pas une pile ou une batterie de son emballage d'origine avant de l'utiliser.
- N'utilisez pas une pile ou une batterie qui n'est pas conçue pour être utilisée avec le produit.
- Utilisez uniquement le(s) type(s) de batterie recommandé(s) dans ce document.
- Gardez les piles et les batteries propres et sèches.
- Si elles sont sales, essuyez les bornes de la pile ou de la batterie avec un chiffon propre et sec.
- Surveillez les enfants lorsque ceux-ci se trouvent à proximité d'une batterie.
- Conservez la documentation originale du produit afin de pouvoir la consulter ultérieurement.
- Respectez les signes plus (+) et moins (-) sur la pile et le produit et veillez à ce qu'ils soient utilisés correctement.
- Éliminez les piles ou les batteries de manière appropriée.
- Consultez immédiatement un médecin en cas d'ingestion d'une pile ou d'une batterie.

## 1.8. Étiquettes

Les étiquettes d'avertissement et d'information figurant sur le produit doivent être respectées. Les étiquettes d'avertissement et d'information doivent rester lisibles et être remplacées si nécessaire. Pour ce faire, contactez le fabricant.



Code de recyclage 40. Ce produit est recyclable.



Avertissement: gaz comprimés. Contient des gaz non toxiques et non inflammables sous pression.



Avertissement: contient des gaz réfrigérés. Peut provoquer des brûlures ou des blessures cryogéniques.



Prenez connaissance des instructions du présent manuel avant de commencer à utiliser le produit. Le non-respect des instructions de ce manuel peut mettre en danger les personnes, l'environnement et le produit lui-même. Conservez ce manuel dans un endroit accessible à proximité du produit afin de pouvoir le consulter ultérieurement.



Accès au produit interdit pour les personnes non autorisées.



Avertissement: gardez les mains à l'écart des pièces mobiles. Évitez tout contact avec les pièces en mouvement et automatiques du produit. Celles-ci peuvent causer des blessures graves.

## 2. Description du produit

### 2.1. Conception et fonctionnement

Ce produit est un dispositif de lutte non toxique contre les nuisibles. Les rongeurs sont attirés par l'odeur de l'appât choisi. Lorsqu'un rongeur entre dans le piège pour parvenir à l'appât, il active une tige de déclenchement qui déclenche un piston, tuant ainsi instantanément le rongeur.

Le piston est alimenté par une cartouche de CO<sub>2</sub> de 16 g / 25 g, selon le modèle.

## 2.2. Vue d'ensemble du produit

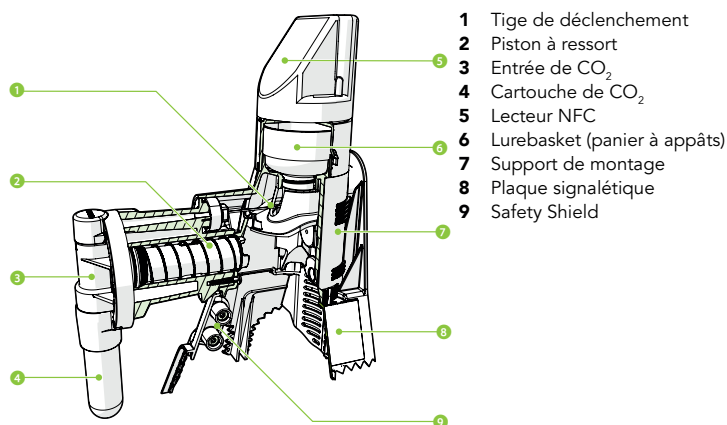

## 3. Caractéristiques techniques

Conception			
Type / modèle	STA H&G	STA Safebox	STA Safebox Public
Année de fabrication	2020		
Dimensions	19 x 7,5 x 20 cm (19 x 15 x 28,5 cm avec Safety Shield)		
Dimensions de la Safebox		30 x 13 x 36,5 cm	50,5 x 24,5 x 25,5 cm
Poids	550 g	3100 g	3350 g
Force	5 G		
Vitesse	< 9 millisecondes		
Cartouche de CO <sub>2</sub>	16 g / 21 ml	16 g / 21 ml ou 25 g / 33,5 ml	
Température de fonctionnement	-20 °C à 49 °C		
Durée de vie	5 ans		

Conditions environnementales / ambiantes	
Température ambiante (min, max)	-20 °C à 49 °C
Humidité relative	20 - 95 %

Communication / connexion	
Entrée / sortie numérique	CAMRO SafeTrapAutomatic
Interfaces	CAMRO SafeTrapAutomatic

Conformité	
Conforme à	2006/42/EF DS/EN ISO 12100:2011 Principes généraux de conception - évaluation et réduction des risques DS/ISO 14121-2:2012 Sécurité des machines - Appréciation du risque - Partie 2 : lignes directrices pratiques et exemples de méthodes

### 3.1. Plaque signalétique

Ce produit est marqué conformément aux exigences de la législation applicable. La plaque signalétique est apposée sur les côtés du produit.

**1** Code QR

**2** Informations de contact

**3** Informations sur le produit

**4** Année de fabrication

**Manufacturer:** CAMRO A/S  
**Address:** Skrånten 11  
 9610 Nørager  
 Denmark  
**Phone:** +45 60 12 11 44  
**E-mail:** info@camro.dk  
**Web:** camro.dk  
**Product:** STA – 25/40  
**Production year:** 2021

CE

## 4. Transport et entreposage

### 4.1. Préparation

**▲ Portez toujours des gants lorsque vous désassemblez le produit.**

1. Retirez la cartouche de CO<sub>2</sub> du piège.
2. Retirez le lecteur NFC du piège.
3. Retirez le Lurebasket du piège.
4. Déclenchez le piège avec un outil ou une clé jusqu'à ce que la goupille ne réagisse plus.

### 4.2. Entreposage

- Nettoyez le produit conformément au chapitre 7.2.
- Entrez le produit dans un endroit propre et sec.

## 5. Installation

### 5.1. Vérification du contenu

Assurez-vous que toutes les pièces sont présentes à l'aide de l'aperçu ci-dessous. Vérifiez qu'aucun dommage n'est visible sur les pièces du produit. Si des pièces sont manquantes ou endommagées, contactez CAMRO (<http://www.camro.dk>).

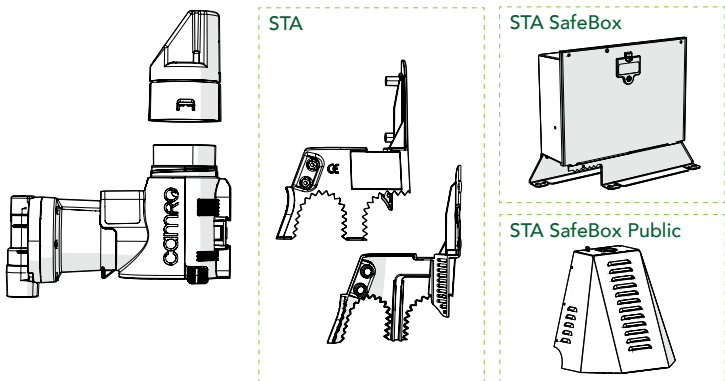

### 5.2. Installation

- i** Utilisez des gants pour éviter toute odeur humaine sur le produit.

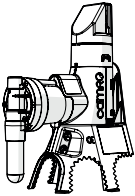
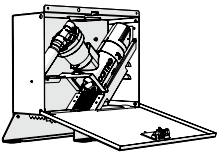
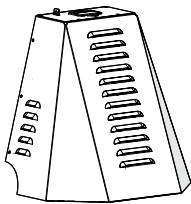
STA H&G	STA Safebox	STA Safebox Public
		
<p>Référez-vous au chapitre 5.2.1. Installation du STA H&amp;G</p>	<p>Référez-vous au chapitre 5.2.2. Installation du STA PCO - Safebox</p>	<p>Référez-vous au chapitre 5.2.3. Installation du STA PCO - Safebox Public</p>

### 5.2.1. Installation du STA H&G

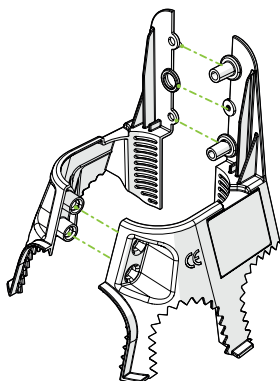

- 1 Assemblez le Safety Shield.

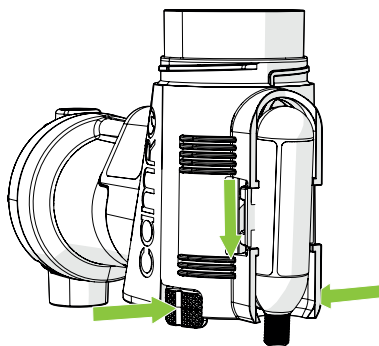

- 2 Retirez le support de montage du piège :
  - a) Appuyez simultanément sur les deux boutons de désassemblage situés sur le côté du piège et maintenez-les enfoncés.
  - b) Faites glisser le support hors du piège.

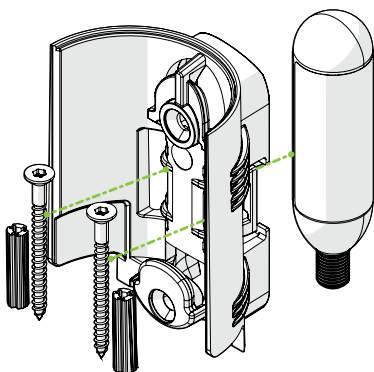

- 3 Retirez les vis de montage, les chevilles et la cartouche de CO<sub>2</sub> du support de montage et mettez-les de côté.

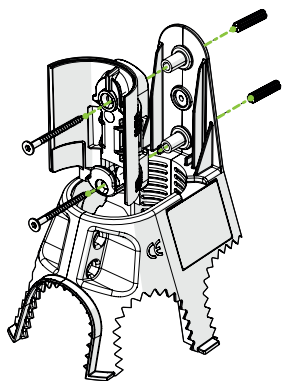

**Pour le montage sur un mur en béton :**

- a) Percez deux trous de 6 mm selon la position des trous du Safety Shield.
- b) Insérez les chevilles dans les trous percés.
- c) Vissez le support de montage avec le Safety Shield aux chevilles dans le mur.

**Pour le montage sur un mur en bois :**

- a) Vissez le support de montage avec le Safety Shield au mur.

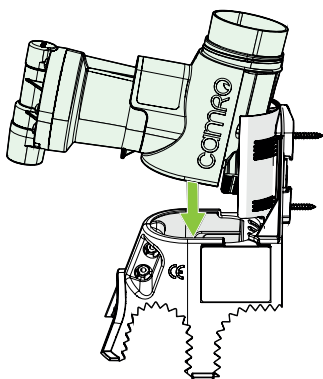

- 4 Poussez le piège sur le Safety Shield en l'inclinant légèrement vers le haut jusqu'à ce qu'il s'enclenche.

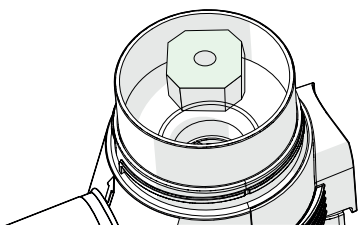

- 5 Placez un appât dans le Lurebasket.

**i** Utilisez les appâts comme décrit dans le chapitre 7.3.

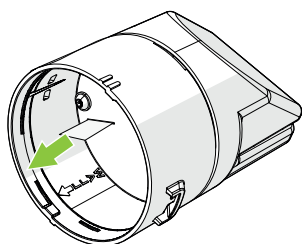

- 6 Retirez la languette en plastique hors du lecteur NFC.

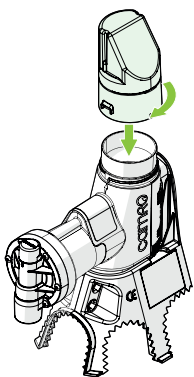

- 7 Placez le lecteur NFC sur le dessus du piège.
- 8 Tournez-le dans le sens des aiguilles d'une montre pour le fixer fermement.

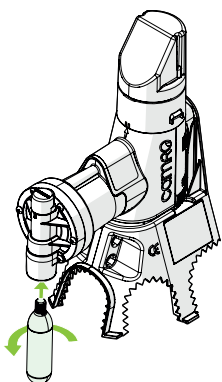

- 9 Placez la cartouche de CO<sub>2</sub> dans le support de cartouche.
- 10 Tournez-la dans le sens inverse des aiguilles d'une montre pour la fixer fermement et percer le bouchon.

▲ Le piège est désormais actif.

### 5.2.2. Installation du STA PCO - Safebox

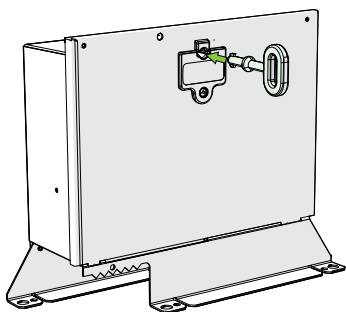

- 11 Ouvrez la porte de la Safebox avec la clé fournie.

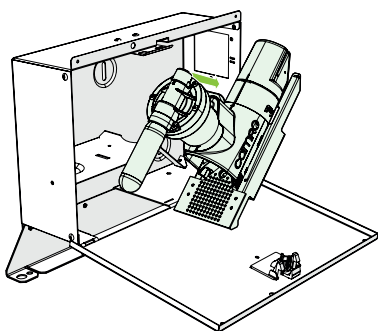

- 12 Coupez le collier de serrage et retirez le piège de la Safebox.



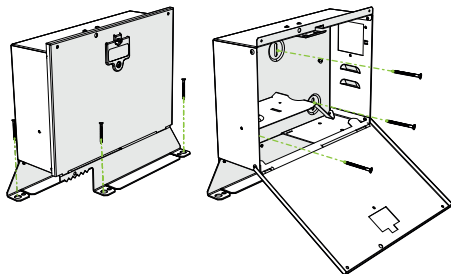

- 13** Placez la Safebox sur le sol.  
Fixez-la au mur ou au sol.

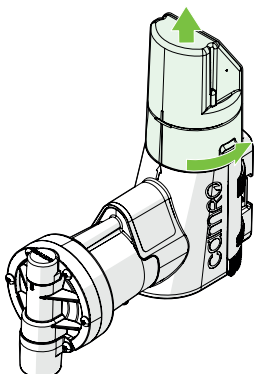

- 14** Retirez le lecteur NFC du piège en le tournant dans le sens inverse des aiguilles d'une montre.

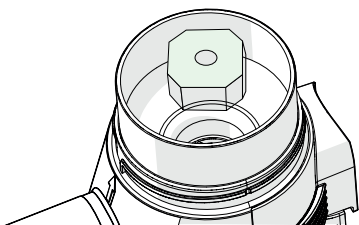

- 15** Placez un appât dans le Lurebasket.

**i** Utilisez les appâts comme décrit dans le chapitre 7.3.

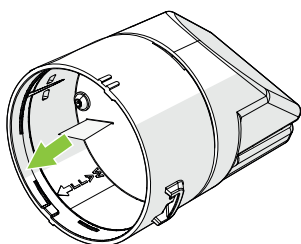

- 16** Retirez la languette en plastique hors du lecteur NFC.

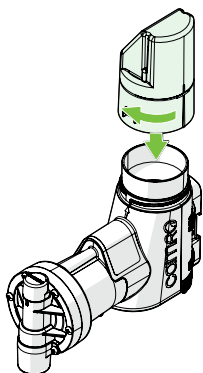

- 17** Placez le lecteur NFC sur le dessus du piège.  
**18** Tournez-le dans le sens des aiguilles d'une montre pour le fixer fermement.

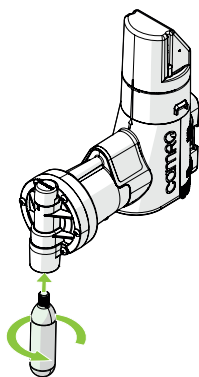

- 19 Placez la cartouche de CO<sub>2</sub> dans le support de cartouche.
- 20 Tournez-la dans le sens inverse des aiguilles d'une montre pour la fixer fermement et percer le bouchon.

▲ Le piège est désormais actif.

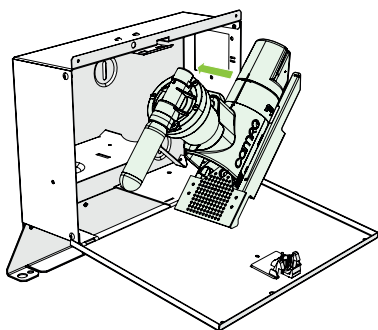

- 21 Remontez le piège entièrement installé dans la Safebox.
- 22 Fermez la porte de la Safebox.

### 5.2.3. Installation du STA PCO - Safebox Public

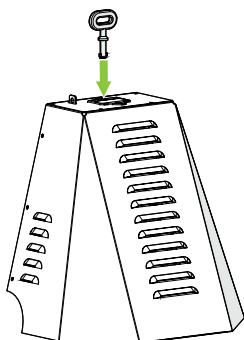

- 23 Déverrouillez le couvercle avec la clé fournie.

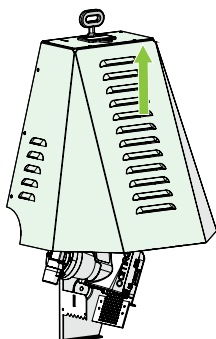

- 24 Soulevez le couvercle du support.

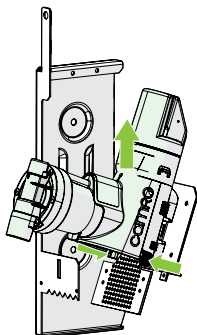

- 25** Retirez le support de montage du piège :
- Appuyez simultanément sur les deux boutons de désassemblage situés sur le côté du piège et maintenez-les enfoncés.
  - Faites glisser le piège hors du support de montage.

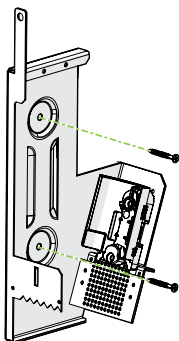

- 26** Placez le support avec le bord inférieur touchant le sol. Fixez-le au mur.

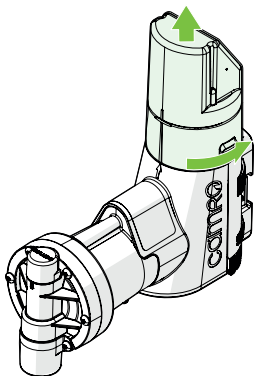

- 27** Retirez le lecteur NFC du piège en le tournant dans le sens inverse des aiguilles d'une montre.

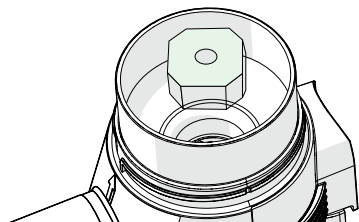

- 28** Placez un appât dans le Lurebasket.

**i** Utilisez les appâts comme décrit dans le chapitre 7.3.

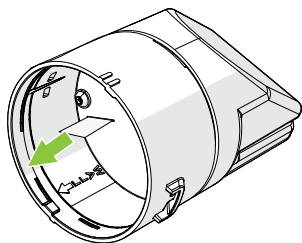

- 29** Retirez la languette en plastique hors du lecteur NFC.

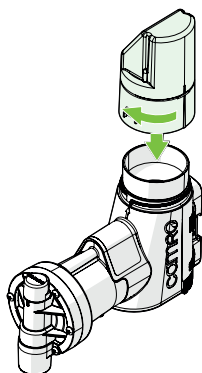

- 30** Placez le lecteur NFC sur le dessus du piège.  
**31** Tournez-le dans le sens des aiguilles d'une montre pour le fixer fermement.

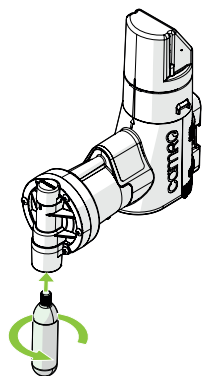

- 32** Placez la cartouche de CO<sub>2</sub> dans le support de cartouche.  
**33** Tournez-la dans le sens inverse des aiguilles d'une montre pour la fixer fermement et percer le bouchon.

**▲ Le piège est désormais actif.**

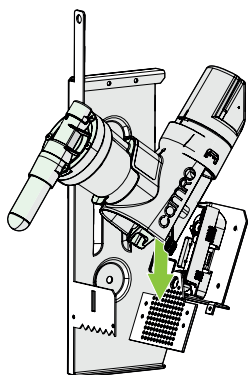

- 34** Poussez à nouveau le piège entièrement installé sur le support de montage en l'inclinant légèrement vers le haut jusqu'à ce qu'il s'enclenche.

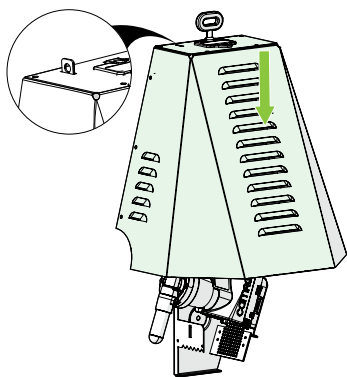

- 35** Faites glisser le couvercle de la Safebox sur le support jusqu'à ce qu'il s'enclenche en place.

## 6. Dépannage

Problème	Solution possible
Un animal ou un objet s'est coincé dans le produit.	<ol style="list-style-type: none"> <li><b>1</b> Retirez la cartouche de CO<sub>2</sub>.</li> <li><b>2</b> Retirez le lecteur NFC et le Lurebasket.</li> <li><b>3</b> Activez le piège par le haut avec un outil adapté jusqu'à ce que le piège ne réagisse plus (environ 2 fois).</li> <li><b>4</b> Retirez le piège du support et retirez l'objet coincé dans le piège.</li> <li><b>5</b> Lorsque tous les objets ont été retirés, montez et activez le produit comme décrit dans 5.2.</li> </ol>
Le produit ne répond pas lorsqu'il est déclenché.	La cartouche de CO <sub>2</sub> est vide. Remplacez-la immédiatement.
L'application ne répond pas au lecteur NFC.	<ul style="list-style-type: none"> <li>• Retirez la languette en plastique comme décrit au chapitre 5.</li> <li>• La pile bouton est vide. Remplacez-la comme décrit dans le chapitre 7.3.</li> <li>• Veillez à respecter la polarité (+) et (-).</li> </ul>

## 7. Entretien

- i** Il est recommandé de porter des gants afin de ne pas laisser de traces odorantes sur le produit.
- i** Il est recommandé de porter un masque facial lors du nettoyage du produit. En effet, la poussière et les germes accumulés seront exposés à l'air.
- i** Une cartouche de 16 g contient du CO<sub>2</sub> pour environ 25 déclenchements. Le nombre de déclenchements restants est indiqué dans l'application pour smartphone.
- i** Vérifiez toutes les 2 ou 3 semaines que l'appât n'est pas moisi ou rassis. Remplacez l'appât si nécessaire.

### 7.1. Intervalles d'entretien

- Vérifiez toutes les 2 ou 3 semaines que l'appât n'est pas moisi ou rassis. Remplacez l'appât si nécessaire.
- Nettoyez le produit dès que cela est nécessaire.
- Vérifiez tous les 6 mois que le produit est toujours bien fixé.

### 7.2. Procédure d'entretien

- ▲ N'utilisez pas de lubrifiants à base de pétrole.**
- ▲ N'utilisez pas de produits chimiques agressifs tels que l'ammoniac, l'acide ou l'acétone pour nettoyer le produit.**
- ▲ N'immergez pas le produit dans l'eau.**
  1. Retirez la cartouche de CO<sub>2</sub> du piège.
  2. Retirez le Lurebasket du piège.

3. Déclenchez le piège avec un outil ou une clé jusqu'à ce que la goupille ne réagisse plus.
4. Nettoyez les pièces détachables avec un chiffon humide et du savon doux.
5. Séchez soigneusement les pièces détachables avant de les réassembler.

## 7.3. Remplacement

### 7.3.1. Remplacement de la pile du lecteur NFC

Lorsque la pile du lecteur NFC est vide, remplacez-la par une nouvelle pile bouton (CR2477).

1. Retirez le lecteur NFC du piège.
2. Dévissez les deux vis de la base du lecteur NFC. Mettez les deux vis de côté.
3. Retirez délicatement le couvercle supérieur du NFC de la base du NFC.
4. Remplacez la pile bouton.
- i** Respectez les signes plus (+) et moins (-) sur la pile et le produit et veillez à ce qu'ils soient utilisés correctement.
- i** N'utilisez pas une pile ou une batterie qui n'est pas conçue pour être utilisée avec le produit.
- i** Éliminez les piles ou les batteries de manière appropriée.
5. Alignez le bord du couvercle supérieur du NFC avec le bord de la base du NFC.
6. Pressez délicatement le couvercle supérieur du NFC sur la base du NFC.
7. Utilisez les deux vis pour réassembler le lecteur NFC.
8. Montez le lecteur NFC sur le piège.

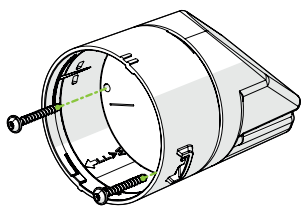

### 7.3.2. Remplacement de l'appât

Pour attirer les rongeurs, utilisez des appâts qui leur sont familiers et avec une forte odeur.

Utilisez uniquement des appâts solides. Consultez <https://www.camro.dk/> pour une large sélection d'appâts non toxiques.

### 7.3.3. Remplacement de la cartouche de CO<sub>2</sub>

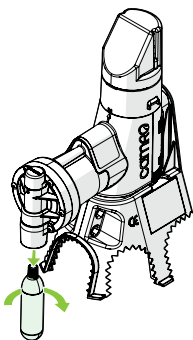

- 1 Desserrez la cartouche d'un quart de tour dans le sens des aiguilles d'une montre pour laisser la pression s'échapper.
- 2 Tournez la cartouche dans le sens des aiguilles d'une montre.
- 3 Retirez la cartouche du piège.

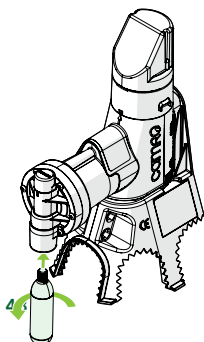

Vissez rapidement et fermement la cartouche de CO<sub>2</sub> dans le piège.

- i** Assurez-vous d'effectuer rapidement les étapes ci-dessus pour éviter toute fuite de CO<sub>2</sub>.

- i** Portez des gants lorsque vous manipulez les cartouches de CO<sub>2</sub> afin d'éviter toute brûlure due à une fuite de CO<sub>2</sub> et de ne pas laisser d'odeurs humaines sur le produit.
- i** Utilisez uniquement des cartouches CAMRO d'origine de 16 g / 25 g avec le produit, sinon, la garantie est nulle.

## 8. Service

### 8.1. Pièces de rechange

Veillez consulter notre site Web <https://camro.dk> pour les pièces de rechange ou les remplacements.

### 8.2. Mise hors service

1. Desserrez la cartouche d'un quart de tour dans le sens des aiguilles d'une montre pour laisser la pression s'échapper.
2. Tournez la cartouche dans le sens des aiguilles d'une montre.
3. Retirez la cartouche du piège.
4. Retirez le lecteur NFC du piège.
5. Tournez le Lurebasket pour le sortir du piège.
6. Déclenchez le piège par le haut avec un outil ou une clé jusqu'à ce que la goupille ne réagisse plus.
7. Faites glisser le piège vers le haut pour le retirer du support de montage.
8. Retirez le Safety Shield du piège.
9. Dévissez les vis pour retirer le support de montage du mur.
10. Remettez les vis dans le support de montage mural.
11. Faites glisser le support de montage mural sur le piège pour le réassembler.

## 9. Élimination

Le produit doit être éliminé conformément aux réglementations en vigueur dans le pays d'utilisation. Les grandes pièces en plastique disposent d'un marquage de recyclage pour un tri correct.

## 10. Déclaration de conformité



### EU-Overensstemmelseserklæring

#### Fabrikant:

Camro A/S  
Skovrødt 11  
DK-9610 Rørbager, Danmark  
Tlf.: +45 23 48 50 44

#### Erklærer hermed, at følgende udfylder:

Designet: STA-23 H&G

#### Er i overensstemmelse med følgende direktiver:

- Maskindirektivet 2006/42/EF af 17. maj 2006

#### Er i overensstemmelse med følgende harmoniserede standarder:

- DS/EN ISO 12100:2011 - Generelle principper for konstruktion - Risikovurdering og risikobættelse
- DE/EN ISO 14122-2:2012 - Maskinikkerter - Risikovurdering - Del 2: Praktisk vejledning og metodeeksempler

Overfor nævnte standarder er kun anvendt i det omfang, det er relevant i forbindelse med bestemt anvendelse.

77-2020

Dato:

Adm. Direktør  
Poul Søgaard

*Poul Søgaard*

Underskrift:

# Gebruikshandleiding

## Safe Trap Automatic

---

### Voorwoord

#### Oorspronkelijke instructies

---

Deze handleiding is in meerdere talen vertaald. De oorspronkelijke handleiding is geschreven in Brits-Engels. De versies in alle andere talen zijn vertalingen van de oorspronkelijke handleiding.

#### Auteursrecht

---

De inhoud van deze handleiding is beschermd door auteursrecht en andere wetgeving inzake intellectuele eigendom. De inhoud van deze handleiding mag alleen worden gekopieerd, gewijzigd, veelevoudigd of vertaald na uitdrukkelijke schriftelijke toestemming van de fabrikant. Deze handleiding mag alleen worden gepubliceerd, overgedragen, weergegeven of aan derden beschikbaar worden gesteld na uitdrukkelijke schriftelijke toestemming van de fabrikant.

#### Aansprakelijkheidsbeperking

---

CAMRO kan niet aansprakelijk worden gesteld voor lichamelijk letsel, schade aan het product of schade aan eigendommen als gevolg van onjuist gebruik, voorspelbaar oneigenlijk gebruik of het niet opvolgen van de instructies in deze handleiding. Dit is ook van toepassing op ongeoorloofde wijzigingen van het product en het gebruik van niet-goedgekeurde reserveonderdelen, gereedschappen of accessoires. CAMRO behoudt zich het recht voor om deze handleiding zonder voorafgaande kennisgeving te wijzigen.

#### Gedeponeerde handelsmerken

---

CAMRO® is een gedeponeerd handelsmerk (patent aangevraagd) van CAMRO AS. Elk ongeautoriseerd gebruik is onwettig. Alle andere productnamen die in deze handleiding worden gebruikt, zijn eigendom van hun respectieve eigenaren en worden als zodanig erkend.

#### Over dit document

---

Deze handleiding bevat veiligheidsvoorschriften. Wanneer u zich niet aan deze voorschriften houdt, kan dat letsel tot gevolg hebben. Elk veiligheidsvoorschrift wordt aangegeven met een signaalwoord. Het signaalwoord geeft het risiconiveau van het potentiële gevaar aan (zie tabel 1).

#### Symbolen en labels

---

##### Veiligheidsvoorschriften

Deze handleiding bevat veiligheidsvoorschriften. Wanneer u zich niet aan deze voorschriften houdt, kan dat letsel tot gevolg hebben. Elk veiligheidsvoorschrift wordt aangegeven met een signaalwoord. Het signaalwoord geeft het risiconiveau van het potentiële gevaar aan (zie tabel 1).



Tabel 1 : Gebruikte signaalwoorden voor veiligheidsvoorschriften

Signaalwoord	Risiconiveau	Resultaat bij negeren
 <b>WAARSCHUWING</b>	Hoog	Kan leiden tot ernstig of dodelijk letsel
	Geen	Legt extra nadruk op de instructie, maar heeft geen betrekking op veiligheid

NL

Veiligheidsvoorschriften aan het begin van een sectie, zijn van toepassing op de gehele sectie.

## Inhoudsopgave

<b>1. Veiligheid</b>	<b>51</b>	4.2. Opslag	55
1.1. Inleiding	51	<b>5. Installatie</b>	<b>55</b>
1.2. Gebruiksdoel	51	5.1. Inhoud controleren	55
1.3. Redelijkerwijze voorzienbaar verkeerd gebruik	52	5.2. Installatie	55
1.4. Kwalificatie van gebruikers	52	<b>6. Problemen oplossen</b>	<b>63</b>
1.5. Veiligheidscomponenten	52	<b>7. Onderhoud</b>	<b>63</b>
1.6. Persoonlijke beschermingsmiddelen (PBM)	52	7.1. Onderhoudsschema	63
1.7. Veiligheidsmaatregelen	52	7.2. Onderhoudsprocedure	63
1.8. Labels	53	7.3. Plaatsen of vervangen	64
<b>2. Beschrijving van het product</b>	<b>54</b>	<b>8. Service</b>	<b>65</b>
2.1. Ontwerp en functie	54	8.1. Reserveonderdelen	65
2.2. Productoverzicht	54	8.2. Buiten gebruik stellen	65
<b>3. Technische specificaties</b>	<b>54</b>	<b>9. Afvoer</b>	<b>65</b>
3.1. Typeplaatje	55	<b>10. Verklaring van overeenstemming</b>	<b>65</b>
<b>4. Transport en opslag</b>	<b>55</b>		
4.1. Voorbereiding	55		

## 1. Veiligheid

### 1.1. Inleiding

Houd u aan de instructies in deze handleiding wanneer u het product in gebruik neemt. Als u de instructies in deze handleiding niet in acht neemt, kunt u mensen, uw omgeving en het product in gevaar brengen. Bewaar deze handleiding op een toegankelijke plaats in de buurt van het product voor naslagdoeleinden.

Er is een online versie van deze handleiding beschikbaar die u kunt openen door de QR-code aan de zijkant van het Safety Shield te scannen.

Houd u altijd aan de informatie van bijvoorbeeld labels en het typeplaatje die direct op het product zijn bevestigd, en zorg ervoor dat de informatie leesbaar blijft.

Neem altijd alle toepasselijke wet- en regelgeving in acht die niet in deze handleiding wordt vermeld.

### 1.2. Gebruiksdoel

De CAMRO STA is bedoeld voor niet-toxische ongediertebestrijding. Ongedierte wordt gedood door middel van een zuiger die wordt aangedreven door een CO<sub>2</sub>-cartridge van 16 gr/25 gr. Dode knaagdieren worden opgeruimd door de natuur of met de hand verwijderd. Elk ander gebruik wordt beschouwd als incorrect en brengt een groot risico op ongevallen met zich mee. Dit product kan zowel binnenshuis als buitenshuis wordt gebruikt.

### 1.3. Redelijkerwijze voorzienbaar verkeerd gebruik

---

Onder redelijkerwijze voorzienbaar verkeerd gebruik wordt het volgende verstaan:

- Gebruik in een omgeving waar de omstandigheden afwijken van de opgegeven omgevingsfactoren of deze overschrijden;
- Niet-naleving van de instructies in deze handleiding;
- Het niet verhelpen van storingen, gebreken of defecten van het product die veiligheidsrisico's met zich meebrengen;
- Het niet uitvoeren van de inspecties en onderhoudswerkzaamheden die in deze handleiding worden beschreven;
- Ongeoorloofde verwijdering of wijziging van veiligheidsvoorzieningen van het product;
- Gebruik van reserveonderdelen of accessoires die niet door de fabrikant zijn goedgekeurd.

### 1.4. Kwalificatie van gebruikers

---

Iedereen die het product gebruikt, moet aan de volgende vereisten voldoen:

- Is ten minste 18 jaar oud;
- Kent de veiligheidsinstructies en secties van deze handleiding over het gebruik van het product en neemt deze in acht;
- Kent de toepasselijke lokale, nationale en internationale wet- en regelgeving en neemt deze in acht.

### 1.5. Veiligheidscomponenten

---

Het product is uitgerust met de volgende veiligheidscomponenten die veilig gebruik garanderen:

STA H&G	STA PCO	Of
Safety Shield	Safebox	Safebox Public

### 1.6. Persoonlijke beschermingsmiddelen (PBM)

---

- Beschermende handschoenen.

### 1.7. Veiligheidsmaatregelen

---

- ▲ Lees alle instructies in dit document door en ga na of u deze begrijpt voordat u het product installeert of gebruikt. Bewaar dit document voor naslagdoeleinden.
- ▲ Gebruik het product alleen zoals in dit document wordt beschreven.
- ▲ Gebruik het product niet als een onderdeel ervan beschadigd of defect is. Vervang een beschadigd of defect product onmiddellijk.

#### Gebruikerskwalificatie

- Het product mag alleen worden geïnstalleerd en onderhouden door mensen die ouder zijn dan 18 jaar.
- Dit product is niet bedoeld voor gebruik door personen jonger dan 18 jaar of met een lichamelijke, zintuiglijke of geestelijke beperking of met onvoldoende ervaring en kennis, tenzij iemand die verantwoordelijk is voor hun veiligheid toezicht op hen houdt of hen instructie heeft gegeven hoe ze het product moeten gebruiken.
- Installeer of gebruik het product nooit als u ziek of moe bent of onder invloed van alcohol of drugs bent.
- ▲ **Gevaar voor een elektrische schok**
  - Het gebruik van accessoires die niet door de fabrikant van het product worden aanbevolen, kan een elektrische schok of letsel veroorzaken.
- ▲ **Gevaar voor letsel**
  - Draag altijd handschoenen of gebruik gereedschap wanneer u de val handmatig activeert om letsel door de zuiger te voorkomen.
  - Gebruik altijd gereedschap wanneer u de val van bovenaf in werking zet.
  - Draag altijd handschoenen bij het hanteren van de CO<sub>2</sub>-cartridge.
  - Gebruik altijd de originele CAMRO CO<sub>2</sub>-cartridges voor het product.
  - Gebruik het product alleen met het Safety Shield.
  - Gebruik het product alleen wanneer het aan een muur is bevestigd met de meegeleverde schroeven en pluggen.
- ▲ **Gevaar voor beschadiging van het product.**
  - Laat het product niet vallen en voorkom stoten.

- Dompel het product niet onder in water.
- Zet de sensor uitsluitend opzettelijk in werking voor de doeleinden die in dit document worden beschreven.
- Gebruik geen smeermiddelen op basis van olie.
- Gebruik geen agressieve chemische reinigingsmiddelen zoals ammoniak, zuur of aceton bij het reinigen van het product.

#### ▲ Gevaar voor lekken van batterijen

- Haal cellen of batterijen niet uit elkaar en open of vernietig ze niet.
- Stel cellen of batterijen niet bloot aan hitte of vuur. Stel cellen of batterijen niet bloot aan direct zonlicht.
- Voorkom kortsluiting van een cel of batterij. Bewaar cellen of batterijen niet lukraak in een doos of lade waar ze kortsluiting kunnen maken met elkaar of waar kortsluiting kan worden veroorzaakt door andere metalen voorwerpen.
- Voorkom dat cellen of batterijen worden blootgesteld aan mechanische schokken.
- Voorkom bij het lekken van een cel dat de vloeistof in aanraking komt met de huid of ogen. Gebeurt dit toch, spoel de vloeistof dan direct af met een ruime hoeveelheid water en roep medische hulp in.
- Combineer in het product geen cellen van verschillende fabrikanten of met verschillende capaciteiten, afmetingen of typen.
- Verwijder een cel of batterij pas uit de originele verpakking wanneer u deze gaat gebruiken.
- Gebruik geen cellen of batterijen die niet zijn bedoeld voor gebruik met het product.
- Gebruik alleen de type(n) batterijen die in dit document worden aanbevolen.
- Zorg ervoor dat cellen en batterijen schoon en droog blijven.
- Veeg vuil geworden contactpunten van cellen of batterijen af met een schone, droge doek.
- Houd toezicht op kinderen bij gebruik van batterijen.
- Bewaar de originele documentatie van het product voor naslagdoeleinden.
- Let op het plusteken (+) en minteken (-) op de cel en het product en zorg voor correct gebruik.
- Voer de cel of batterij op de juiste manier af.
- Roep onmiddellijk medische hulp in bij inslikken van een cel of batterij.

## 1.8. Labels

Neem de waarschuwingslabels en informatietekens op het product in acht. Zorg ervoor dat de waarschuwingslabels en informatietekens leesbaar blijven en vervang ze indien nodig. Neem hiervoor contact op met de fabrikant.



Recycle-code 40. Het product kan worden gerecycled.



Waarschuwing: Samengeperste gassen. Bevat niet-toxische, niet-ontvlambare gassen onder druk.



Waarschuwing: Bevat gekoeld gas. Kan cryogene brandwonden of letsel veroorzaken.



Houd u aan de instructies in deze handleiding wanneer u het product in gebruik neemt. Als u de instructies in deze handleiding niet in acht neemt, kunt u mensen, uw omgeving en het product in gevaar brengen. Bewaar deze handleiding op een toegankelijke plaats in de buurt van het product voor naslagdoeleinden.



Geen toegang tot het product voor onbevoegden.



Waarschuwing: Houd handen uit de buurt van bewegende onderdelen. Voorkom aanraking met automatisch bewegende onderdelen van het product. Dit veroorzaakt ernstig letsel.

## 2. Beschrijving van het product

### 2.1. Ontwerp en functie

Dit product is bedoeld voor niet-toxische ongediertebestrijding. Knaagdieren worden aangetrokken door de geur van het gekozen aas. Wanneer een knaagdier de val binnengaat op zoek naar het aas, wordt de pin voor het afvuren van de zuiger geactiveerd, waardoor het knaagdier onmiddellijk wordt gedood.

De zuiger wordt aangedreven door een CO<sub>2</sub>-cartridge van 16 gr/25 gr, afhankelijk van het model.

### 2.2. Productoverzicht

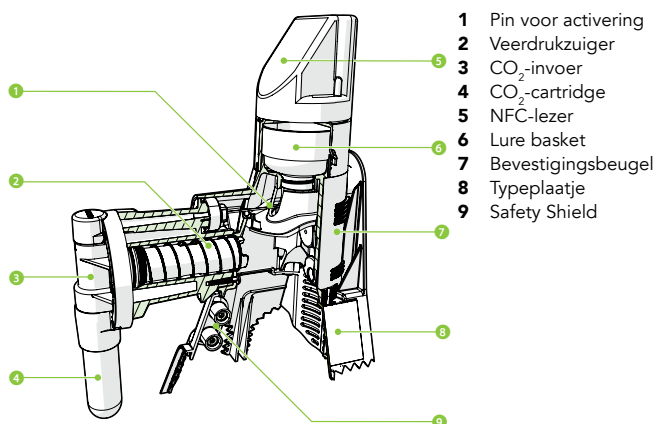

## 3. Technische specificaties

Ontwerp			
Type/model	STA H&G	STA Safebox	STA Safebox Public
Productiejaar	2020		
Afmetingen	19 x 7,5 x 20 cm (19 x 15 x 28,5 cm met Safety Shield)		
Afmetingen Safebox		30 x 13 x 36,5 cm	50,5 x 24,5 x 25,5 cm
Gewicht	550 gr	3100 gr	3350 gr
Kracht	5G		
Snelheid	< 9 milliseconde		
CO <sub>2</sub> -cartridge	16 gr / 21 ml	16 gr / 21 ml of 25 gr / 33,5 ml	
Bedrijfstemperatuur	-20 °C to 49 °C		
Levensduur	5 jaar		

Omgevingsfactoren	
Omgevingstemperatuur (min, max)	-20 °C to 49 °C
Relatieve luchtvochtigheid	20 – 95 %

Communicatie/verbinding	
Digitale invoer/uitvoer	CAMRO Safe Trap Automatic
Interfaces	CAMRO Safe Trap Automatic

Compliance	
Voldoet aan	2006/42/EF DS/EN ISO 12100:2011 Algemene ontwerpbeginsselen – Risicobeoordeling en risicoreductie DS/ISO 14121-2:2012 Veiligheid van machines - Risicobeoordeling - Deel 2: Praktische gids en voorbeelden van methoden

### 3.1. Typeplaatje

Het product heeft een markering in overeenstemming met de toepasselijke wettelijk vereisten. Het typeplaatje bevindt zich aan de zijkant van het product.



**1** QR-code  
**2** Contactgegevens  
**3** Productgegevens  
**4** Productiejaar

**Manufacturer:** CAMRO A/S  
**Address:** Skrånten 11  
9610 Nørager  
Denmark  
**Phone:** +45 60 12 11 44  
**E-mail:** info@camro.dk  
**Web:** camro.dk  
**Product:** STA - 25/40  
**Production year:** 2021

**camro**  
SAFE PEST DEFENCE

**CE**

NL

## 4. Transport en opslag

### 4.1. Voorbereiding

**▲ Draag altijd handschoenen bij het uit elkaar halen van het product.**

1. Verwijder de CO<sub>2</sub>-cartridge uit de val.
2. Verwijder de NFC-lezer uit de val.
3. Verwijder de lure basket uit de val.
4. Zet de val in werking met gereedschap of een sleutel totdat de pin niet meer reageert.

### 4.2. Opslag

- Reinig het product volgens de instructies in hoofdstuk 7.2.
- Bewaar het product op een koele, droge plaats.

## 5. Installatie

### 5.1. Inhoud controleren

Controleer aan de hand van het onderstaande overzicht of alle onderdelen beschikbaar zijn. Controleer de onderdelen van het product op zichtbare schade. Neem contact op met CAMRO (<http://www.camro.dk>) als er onderdelen ontbreken of beschadigd zijn.

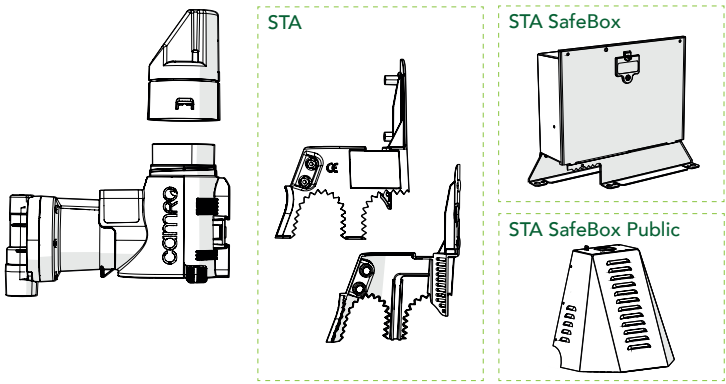

### 5.2. Installatie

- i** Draag handschoenen om geen menselijke geursporen op het product achter te laten.

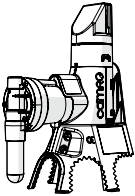
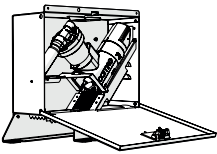
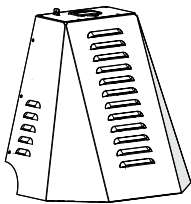
STA H&G	STA Safebox	STA Safebox Public
		
<p>Ga naar hoofdstuk 5.2.1. STA H&amp;G installeren</p>	<p>Ga naar hoofdstuk 5.2.2. STA PCO - Safebox installeren</p>	<p>Ga naar hoofdstuk 5.2.3. STA PCO – Safebox Public installeren</p>

## 5.2.1. STA H&G installeren

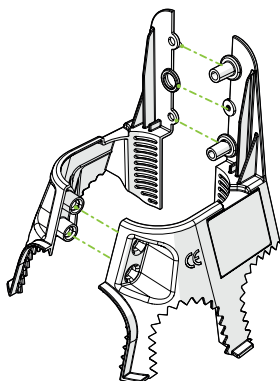

- 1 Zet het Safety Shield in elkaar.

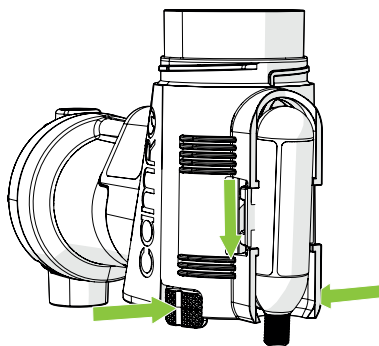

- 2 Verwijder de bevestigingsbeugel van de val:
  - a) Houd de twee demontageknoppen aan de zijkant van de val tegelijk ingedrukt.
  - b) Schuif de beugel van de val.

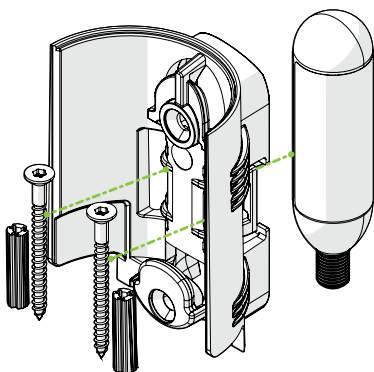

- 3 Verwijder de bevestigingsschroeven, pluggen en CO<sub>2</sub>-cartridge uit de bevestigingsbeugel en leg deze apart.

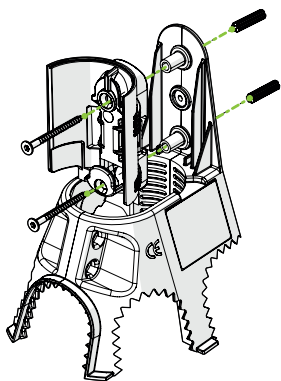

#### Voor bevestiging aan een betonnen muur:

- Boor twee gaten van 6 mm op de plaats van de gaten in het Safety Shield.
- Duw de pluggen in de boorgaten.
- Schroef de bevestigingsbeugel met het Safety Shield aan de pluggen in de muur.

#### Voor bevestiging aan een houten muur:

- Schroef de bevestigingsbeugel met het Safety Shield aan de muur.

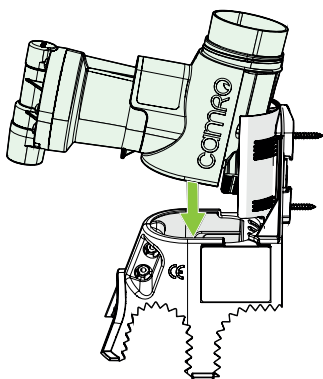

- Duw de val op het Safety Shield terwijl u deze een beetje naar boven kantelt, totdat deze vastklikt.

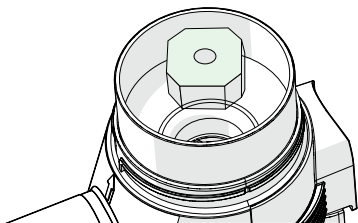

- Plaats het aas in de lure basket.

**i** Gebruik aas zoals beschreven in hoofdstuk 7.3.

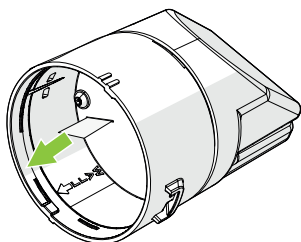

- Trek het plastic lipje uit de NFC-lezer.

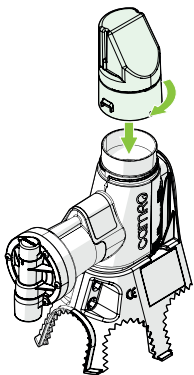

- 7 Plaats de NFC-lezer boven op de val.
- 8 Draai deze rechtsom stevig vast.

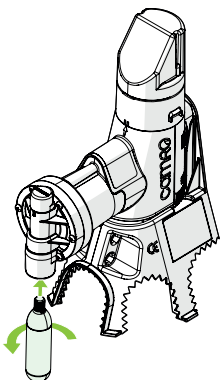

- 9 Plaats de CO<sub>2</sub>-cartridge in de cartridgehouder.
- 10 Draai deze linksom stevig vast en maak een gaatje in het zegel.

▲ De val is nu actief.

### 5.2.2. STA PCO - Safebox installeren

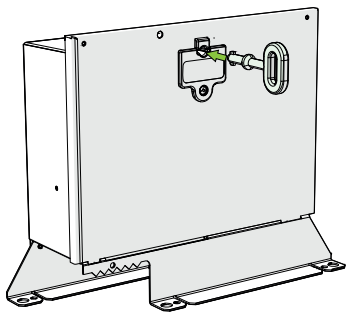

- 11 Open de deur van de Safebox met de meegeleverde sleutel.

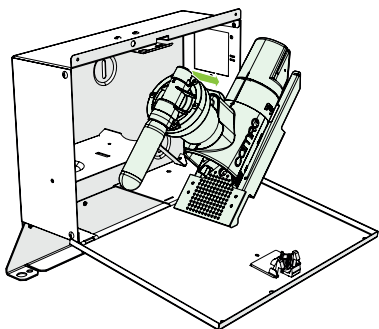

- 12 Knip het trekbandje door en verwijder de val uit de Safebox.



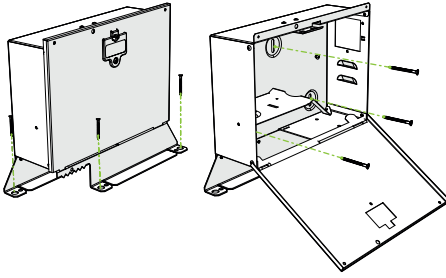

- 13** Zet de Safebox op de vloer. Bevestig deze aan de muur of de vloer.

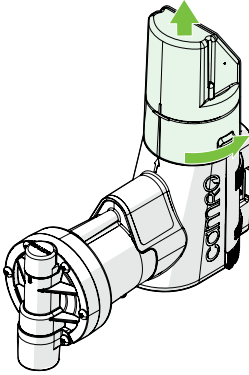

- 14** Verwijder de NFC-lezer uit de val door deze linksom te draaien.

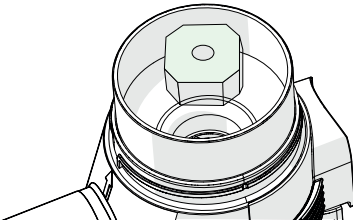

- 15** Plaats het aas in de lure basket.

**i** Gebruik aas zoals beschreven in hoofdstuk 7.3.

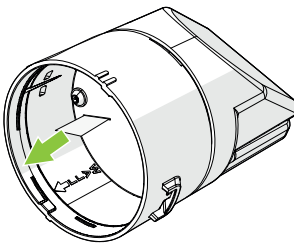

- 16** Trek het plastic lipje uit de NFC-lezer.

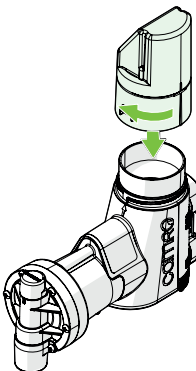

- 17** Plaats de NFC-lezer boven op de val.  
**18** Draai deze rechtsom stevig vast.

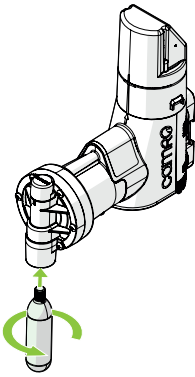

- 19 Plaats de CO<sub>2</sub>-cartridge in de cartridgehouder.
- 20 Draai deze linksom stevig vast en maak een gaatje in het zegel.

---

▲ De val is nu actief.

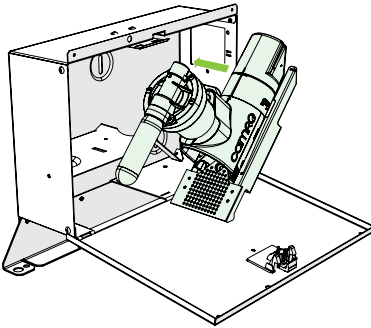

- 21 Plaats de volledig geïnstalleerde val weer in de Safebox.
- 22 Sluit de deur van de Safebox.

---

### 5.2.3. STA PCO – Safebox Public installeren

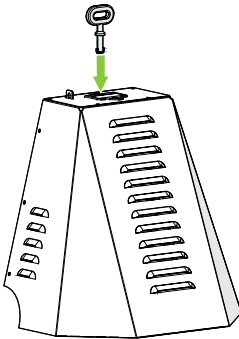

- 23 Maak de kap open met de meegeleverde sleutel.

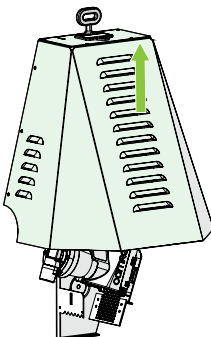

- 24 Til de kap van de beugel.

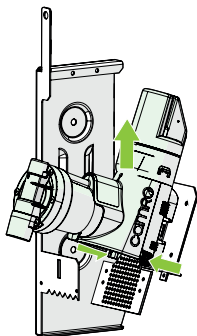

- 25** Verwijder de bevestigingsbeugel van de val:
- Houd de twee demontageknoppen aan de zijkant van de val tegelijk ingedrukt.
  - Schuif de val van de bevestigingsbeugel.

NL

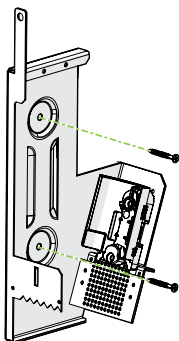

- 26** Plaats de onderrand van de beugel op de vloer. Bevestig de beugel aan de muur.

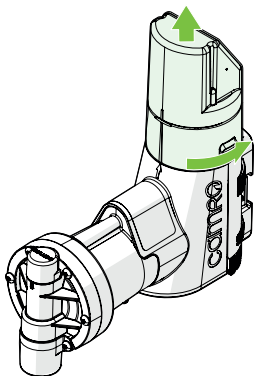

- 27** Verwijder de NFC-lezer uit de val door deze linksom te draaien.

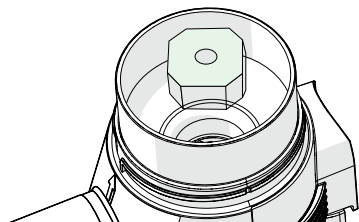

- 28** Plaats het aas in de lure basket.

**i** Gebruik aas zoals beschreven in hoofdstuk 7.3.

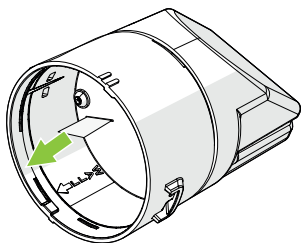

- 29** Trek het plastic lipje uit de NFC-lezer.

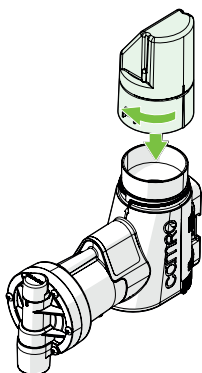

- 30** Plaats de NFC-lezer boven op de val.  
**31** Draai deze rechtsom stevig vast.

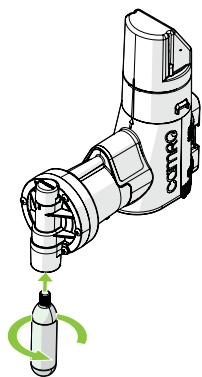

- 32** Plaats de CO<sub>2</sub>-cartridge in de cartridgehouder.  
**33** Draai deze linksom stevig vast en maak een gaatje in het zegel.

**▲ De val is nu actief.**

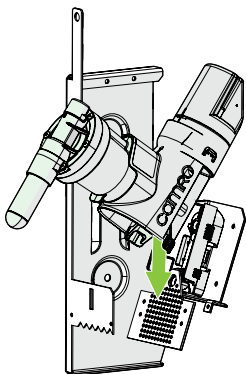

- 34** Duw de volledig geïnstalleerde val terug op de bevestigingsbeugel terwijl u deze een beetje naar boven kantelt, totdat deze vastklikt.

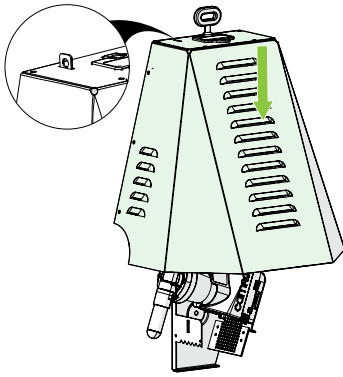

- 35** Schuif de kap van de Safebox over de beugel totdat deze vastklikt.

## 6. Problemen oplossen

Probleem	Mogelijke oplossing
Er zit een dier of voorwerp vast in het product.	<ol style="list-style-type: none"> <li><b>1</b> Verwijder de CO<sub>2</sub>-cartridge.</li> <li><b>2</b> Verwijder de NFC-lezer en de lure basket.</li> <li><b>3</b> Activeer de val vanaf de bovenkant met een geschikt gereedschap totdat de val niet meer reageert (ongeveer 2 keer).</li> <li><b>4</b> Haal de val van de beugel en verwijder het voorwerp dat vastzit in de val.</li> <li><b>5</b> Wanneer alle voorwerpen zijn verwijderd, bevestig en activeer het product dan zoals beschreven in 5.2.</li> </ol>
Het product reageert niet wanneer het in werking wordt gezet.	De CO <sub>2</sub> -cartridge is leeg. Vervang deze onmiddellijk.
De app reageert niet op de NFC-lezer.	<ul style="list-style-type: none"> <li>• Verwijder het plastic lipje zoals beschreven in hoofdstuk 5.</li> <li>• De knoopcelbatterij is leeg. Vervang deze zoals beschreven in hoofdstuk 7.3.</li> <li>• Let daarbij op het plusteken (+) en minteken (-) voor de polariteit.</li> </ul>

## 7. Onderhoud

- i** Het wordt aanbevolen om handschoenen te dragen om geen geursporen achter te laten.
- i** Het wordt aanbevolen om een mondkapje te dragen bij het reinigen van het product. Er komen opgehoopte ziektekiemen en stof vrij.
- i** Een cartridge van 16 gr bevat CO<sub>2</sub> voor ongeveer 25 doseringen. Controleer in de app op de smartphone hoeveel doseringen er over zijn.
- i** Controleer om de 2-3 weken of het aas niet beschimmeld of oud is. Vervang het aas wanneer dat nodig is.

### 7.1. Onderhoudsschema

- Controleer om de 2-3 weken of het aas niet beschimmeld of oud is. Vervang het aas wanneer dat nodig is.
- Reinig het product wanneer dat nodig is.
- Controleer om de 6 maanden of het product nog steeds stevig is bevestigd.

### 7.2. Onderhoudsprocedure

- ▲ Gebruik geen smeermiddelen op basis van olie.**
- ▲ Gebruik geen agressieve chemische reinigingsmiddelen zoals ammoniak, zuur of aceton bij het reinigen van het product.**
- ▲ Dompel het product niet onder in water.**

1. Verwijder de CO<sub>2</sub>-cartridge uit de val.
2. Verwijder de lure basket uit de val.
3. Zet de val in werking met gereedschap of een sleutel totdat de pin niet meer reageert.

4. Reinig losse onderdelen met een vochtige doek en milde zeep.
5. Droog de losse onderdelen grondig af voordat ze weer worden bevestigd.

## 7.3. Plaatsen of vervangen

### 7.3.1. Batterij van de NFC-lezer vervangen

Wanneer de batterij van de NFC-lezer leeg is, vervang deze dan door een nieuwe knoopcelbatterij (CR2477).

1. Verwijder de NFC-lezer uit de val.
  2. Draai de twee schroeven van de basiseenheid van de NFC-lezer los. Leg de twee schroeven apart.
  3. Trek het bovenklepje voorzichtig van de basiseenheid van de NFC-lezer.
  4. Vervang de knoopcelbatterij.
- i** Let op het plusteken (+) en minteken (-) op de cel en het product en zorg voor correct gebruik.
  - i** Gebruik geen cellen of batterijen die niet zijn bedoeld voor gebruik met het product.
  - i** Voer de cel of batterij op de juiste manier af.
5. Lijn het bovenklepje uit met de basiseenheid van de NFC-lezer.
  6. Druk het bovenklepje voorzichtig op de basiseenheid van de NFC-lezer.
  7. Gebruik de twee schroeven om de NFC-lezer weer in elkaar te zetten.
  8. Bevestig de NFC-lezer aan de val.

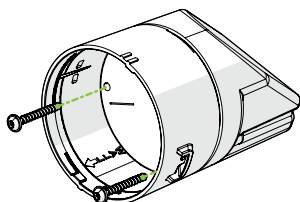

### 7.3.2. Aas vervangen

Om ervoor te zorgen dat het product knaagdieren aantrekt, moet u aas gebruiken dat ze kennen en dat een sterke geur heeft.

Gebruik alleen vaste typen aas. Zie <https://www.camro.dk/> voor een groot aantal soorten niet-toxisch aas.

### 7.3.3. CO<sub>2</sub>-cartridge vervangen

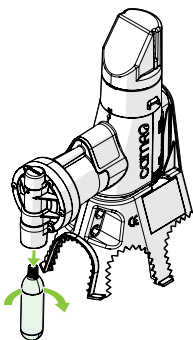

- 1 Draai de cartridge een kwartslag rechtsom om de druk te laten ontsnappen.
- 2 Draai de cartridge rechtsom.
- 3 Trek de cartridge uit de val.

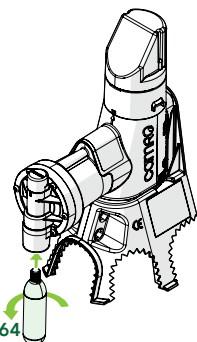

Schroef de CO<sub>2</sub>-cartridge snel en stevig op de val.

- i** Voer de bovenstaande stappen snel uit om lekken van CO<sub>2</sub> te voorkomen

- i Draag handschoenen bij het hanteren van CO<sub>2</sub>-cartridges om brandwonden als gevolg van het lekken van CO<sub>2</sub> te voorkomen en om geen menselijke geursporen op het product achter te laten.
- i Gebruik alleen de originele CAMRO-cartridges van 16/25 gr in het product, anders vervalt de garantie.

## 8. Service

### 8.1. Reserveonderdelen

Kijk voor reserveonderdelen of vervangende onderdelen op onze website: <https://camro.dk>

### 8.2. Buiten gebruik stellen

1. Draai de cartridge een kwartslag rechtsom om de druk te laten ontsnappen.
2. Draai de cartridge rechtsom.
3. Trek de cartridge uit de val.
4. Verwijder de NFC-lezer uit de val.
5. Verwijder de lure basket uit de val.
6. Zet de val van bovenaf in werking met gereedschap of een sleutel totdat de pin niet meer reageert.
7. Schuif de val omhoog om deze van de bevestigingsbeugel te verwijderen.
8. Verwijder het Safety Shield van de val.
9. Draai de schroeven los om de bevestigingsbeugel van de muur te verwijderen.
10. Zet de schroeven terug in de muurbeugel.
11. Schuif de muurbeugel op de val om deze weer in elkaar te zetten.

## 9. Afvoer

Het product moet worden afgevoerd volgens de voorschriften die in het betreffende land op dat moment van kracht zijn. Alle grotere plastic onderdelen zijn gemarkeerd met recyclingmarkeringen voor correcte sortering.

## 10. Verklaring van overeenstemming



### EU-Overensstemmingsverklaring

**Fabrikant:**

Camro A/S  
Sivertsen 11  
DK-9610 Nørager, Danmark  
TE.: +45 22 46 30 44

**Erklærer hermed, at følgende udstyr:**

Består af: STA-25 H&G

Er i overensstemmelse med følgende direktiver:

- Maskindirektivet 2006/42/EF af 17. maj 2006

Er i overensstemmelse med følgende harmoniserede standarder:

- DS/EN ISO 12100:2011 - Generelle principper for konstruktion - Risikoevaluering og risikoreduktion
- DS/ISO 14121-2:2012 - Maskine sikkerhed - Risikoevaluering - Del 2: Praktisk vejledning og metodeeksempler

Overskrifte standarder er kun anvendt i det omfang, det er relevant i forbindelse med følgende anvendelse.

7-2020  
\_\_\_\_\_

Dato

Adm. Direktør

Kurt Sørensen

Underskrift

# Manual del usuario

## Safe Trap Automatic

---

### Prefacio

#### Instrucciones originales

---

Este manual ha sido traducido a varios idiomas. El manual original está escrito en inglés británico. Todas las versiones en otros idiomas son traducciones del manual original.

#### Derechos de autor

---

El contenido de este manual está protegido por los derechos de autor y demás leyes de propiedad intelectual. El contenido de este manual tan solo podrá ser copiado, modificado, reproducido o traducido con el previo consentimiento expreso por escrito del fabricante. Este manual tan solo podrá ser publicado, compartido, mostrado o puesto a disposición de terceras personas con el previo consentimiento expreso por escrito del fabricante.

#### Exoneración de responsabilidad

---

CAMRO no asume ninguna responsabilidad por los daños que se puedan provocar a las personas, al producto u otros objetos debido al uso incorrecto, al uso indebido previsible o al incumplimiento de las instrucciones detalladas en este manual. Lo mismo se aplica a las modificaciones no autorizadas que se realicen en el producto y al uso de piezas de recambio, herramientas o accesorios que no hayan sido aprobados por el fabricante. CAMRO se reserva el derecho a modificar este manual sin preaviso.

#### Marcas comerciales registradas

---

CAMRO® es una marca comercial registrada (pendiente de patente) de la empresa Camro AS. Cualquier uso no autorizado será considerado ilegal. Todos los demás nombres de producto utilizados en este manual son propiedad de sus respectivos dueños y están registrados como tal.

#### Acerca de este documento

---

Este manual contiene advertencias de seguridad que podrían resultar en lesiones en caso de ser ignoradas. Cada advertencia de seguridad aparece indicada con un término de señalización. El término de señalización se corresponde con el nivel de riesgo de las situaciones peligrosas descritas, consulte la tabla 1.



#### Símbolos y etiquetas

---

##### Advertencias de seguridad

Este manual contiene advertencias de seguridad que podrían resultar en lesiones en caso de ser ignoradas. Cada advertencia de seguridad aparece indicada con un término de señalización. El término de señalización se corresponde con el nivel de riesgo de las situaciones peligrosas descritas, consulte la tabla 1.

Tabla 1 : Términos de señalización utilizados en las advertencias de seguridad

Término de señalización	Nivel de riesgo	Resultado cuando se ignora
 <b>ADVERTENCIA</b>	Alto	Podría resultar en lesión grave o fallecimiento
	Ninguno	Añade un énfasis extra a la instrucción, pero no guarda relación con la seguridad

Las advertencias de seguridad situadas al principio de un apartado se aplican al apartado entero.



# Tabla de contenidos

<b>1. Seguridad</b>	<b>67</b>	4.2. Almacenamiento	71
1.1. Introducción	67	<b>5. Instalación</b>	<b>71</b>
1.2. Uso previsto	67	5.1. Compruebe los contenidos	71
1.3. Uso indebido razonablemente previsible	67	5.2. Instalación	72
1.4. Cualificación del usuario	67	<b>6. Resolución de problemas</b>	<b>79</b>
1.5. Componentes de seguridad	68	<b>7. Mantenimiento</b>	<b>79</b>
1.6. Equipo de protección individual (EPI)	68	7.1. Calendario de mantenimiento	79
1.7. Precauciones de seguridad	68	7.2. Procedimiento de mantenimiento	79
1.8. Etiquetas	69	7.3. Sustitución	80
<b>2. Descripción del producto</b>	<b>69</b>	<b>8. Servicio técnico</b>	<b>81</b>
2.1. Diseño y funcionalidad	69	8.1. Piezas de recambio	81
2.2. Resumen de productos	70	8.2. Poner fuera de funcionamiento.	81
<b>3. Datos técnicos</b>	<b>70</b>	<b>9. Eliminación</b>	<b>81</b>
3.1. Placa identificativa	71	<b>10. Declaración de conformidad</b>	<b>81</b>
<b>4. Transporte y almacenamiento</b>	<b>71</b>		
4.1. Preparación	71		

## 1. Seguridad

### 1.1. Introducción

Lea las instrucciones de este manual antes de empezar a utilizar el producto. El incumplimiento de las instrucciones incluidas en este manual podrían poner en riesgo a las personas, el entorno y el producto. Guarde este manual cerca del producto y en un sitio de fácil acceso para poder consultarlo en el futuro.

Puede encontrar la versión digital de este manual escaneando el código QR situado en el lateral del safety shield.

Respete siempre la información indicada en las etiquetas y la placa identificativa que se encuentran directamente sobre el producto y guarde toda la información en estado legible.

Cumpla siempre con todas aquellas normas aplicables que no se hayan incluido en este manual.

### 1.2. Uso previsto

El CAMRO STA está diseñado para el control de plagas no tóxicas. Las plagas se erradicán mediante un pistón cargado con un cartucho de 16 g / 25 g de CO<sub>2</sub>. Una vez muertos, los roedores son comidos por otros animales o se retiran a mano. Cualquier otro uso se considera indebido e implica un grave riesgo de accidentes. Este producto está diseñado para ser utilizado tanto en espacios interiores como exteriores.

### 1.3. Uso indebido razonablemente previsible

Los siguientes casos son considerados como «uso indebido razonablemente previsible»:

- Uso en un entorno que no cumple con o excede las condiciones medioambientales establecidas;
- Incumplimiento de las instrucciones indicadas en este manual;
- No reparar los fallos, averías o defectos que puedan poner en peligro la seguridad;
- No llevar a cabo las revisiones y los trabajos de mantenimiento tal y como se describen en este manual;
- Retirar o cambiar sin autorización las piezas o dispositivos de seguridad de la máquina;
- Utilizar piezas de recambio o accesorios que no hayan sido aprobados por el fabricante.

### 1.4. Cualificación del usuario

Los usuarios del producto deberán cumplir con los siguientes requisitos:

- Tener al menos 18 años de edad;

- conocer y seguir las instrucciones y apartados de seguridad de este manual relacionados con el uso del producto;
- conocer y cumplir las normas y leyes locales, nacionales e internacionales aplicables.

## 1.5. Componentes de seguridad

El producto está equipado con los siguientes componentes de seguridad diseñados para garantizar un uso seguro:

STA H&G	STA PCO	o
Safety shield	Safebox	Safebox Public

## 1.6. Equipo de protección individual (EPI)

- Guantes de protección

## 1.7. Precauciones de seguridad

- ▲ **Asegúrese de haber leído y entendido todas las instrucciones de este documento antes de instalar o empezar a utilizar el producto. Guarde este documento para poder consultarlo en el futuro.**
- ▲ **Utilice el producto solamente tal y como se describe en este documento.**
- ▲ **No utilice el producto si alguna pieza se daña o si está defectuoso. Sustituya inmediatamente los productos dañados o defectuosos.**

### Cualificación del usuario

- El producto tan solo puede ser instalado y puesto en funcionamiento por personas mayores de 18 años.
- Este producto no está previsto para ser utilizado por personas menores de 18 años o personas con discapacidad física, sensorial o mental o sin experiencia o conocimientos, a menos que estén supervisados o hayan recibido formación acerca del uso del producto por parte de una persona responsable de su seguridad.
- No instale ni ponga en marcha el producto si está enfermo, cansado o bajo los efectos del alcohol o las drogas.

#### ▲ Riesgo de descarga eléctrica

- El uso de accesorios no recomendados por el fabricante del producto puede resultar en descarga eléctrica o lesión.

#### ▲ Riesgo de lesiones

- Utilice siempre guantes o una herramienta al activar la trampa de forma manual para evitar que el pistón le produzca alguna lesión.
- Utilice siempre una herramienta al activar la trampa desde arriba.
- Utilice siempre guantes para manipular el cartucho de CO<sub>2</sub>.
- Utilice siempre los cartuchos originales de CO<sub>2</sub> de CAMRO con el producto.
- No use nunca el producto sin el safety shield.
- Utilice solamente el producto cuando esté montado en la pared con los tornillos y enchufes suministrados.

#### ▲ Riesgo de dañar el producto.

- No deje que el producto caiga al suelo y evite golpearlo.
- No sumerja el producto en agua.
- No active el sensor de forma intencionada de forma diferente a la descrita en este documento.
- No use lubricantes a base de petróleo.
- No use agentes limpiadores químicos agresivos como el amoníaco, el ácido o la acetona para limpiar el producto.

#### ▲ Riesgo de fugas en las baterías

- No desmonte, abra o corte las células o baterías.
- No exponga las células o baterías al fuego ni al calor. Evite almacenarlas bajo la luz solar directa.
- No cortocircuite ninguna célula o batería. No guarde las células o baterías sueltas en una caja o cajón en el que se puedan cortocircuitar las unas a las otras o puedan ser cortocircuitadas por otros objetos metálicos.
- No someta las células o baterías a golpes mecánicos.
- En caso de fuga en alguna célula, no permita que el líquido entre en contacto con la piel o los ojos. Si aún así, el líquido entrase en contacto con la piel o los ojos, lave la zona afectada con abundante agua y acuda al médico.
- No mezcle las células de fabricante, capacidad, tamaño o tipo diferente en el mismo producto.

- No retire las células o baterías del embalaje original hasta que necesite utilizarlas.
- No use ninguna célula o batería que no esté designada para el uso en este producto.
- Utilice solamente el tipo de batería(s) recomendado en este documento.
- Mantenga las células o baterías limpias y secas.
- Limpie los terminales de las células o baterías con un paño limpio y seco si se ensucian.
- Los niños tan solo podrán utilizar las baterías bajo la supervisión de un adulto.
- Guarde los documentos originales del producto para consultarlos en el futuro.
- Fíjese en los símbolos (+) y (-) de la célula y el producto y asegúrese de utilizarlos correctamente.
- Deseche la células o baterías debidamente.
- Si se traga alguna célula o batería, acuda inmediatamente a un médico.

## 1.8. Etiquetas

Respete las indicaciones incluidas en las etiquetas de advertencia y los signos de información del producto. Las etiquetas de advertencia y los signos de información se deberán mantener en estado legible y sustituir cuando sea necesario. Para ello, póngase en contacto con el fabricante.



Código de reciclaje 40. Este producto es reciclable.



Advertencia: Gases comprimidos Contiene gases no tóxicos no inflamables a presión.



Advertencia: Contiene gas refrigerado. Puede usar quemaduras criogénicas o lesiones.



Lea las instrucciones de este manual antes de empezar a utilizar el producto. El incumplimiento de las instrucciones incluidas en este manual podrían poner en riesgo a las personas, el entorno y el producto. Guarde este manual cerca del producto y en un sitio de fácil acceso para poder consultarlo en el futuro.



Queda prohibido el acceso al producto por parte de personas no autorizadas.



Advertencia: Mantenga las manos alejadas de las piezas móviles. Evite el contacto con cualquier pieza móvil automática del producto. Podrían causarle lesiones graves.

## 2. Descripción del producto

### 2.1. Diseño y funcionalidad

Este producto está diseñado para el control de plagas no tóxicas. El olor del cebo elegido atrae a los roedores. Cuando un roedor entra en la trampa buscando el cebo, la varilla que activa el pistón se activa y mata al roedor al instante.

El pistón cuenta con un cartucho de 16 g/25 g de CO<sub>2</sub>, según el modelo.

## 2.2. Resumen de productos

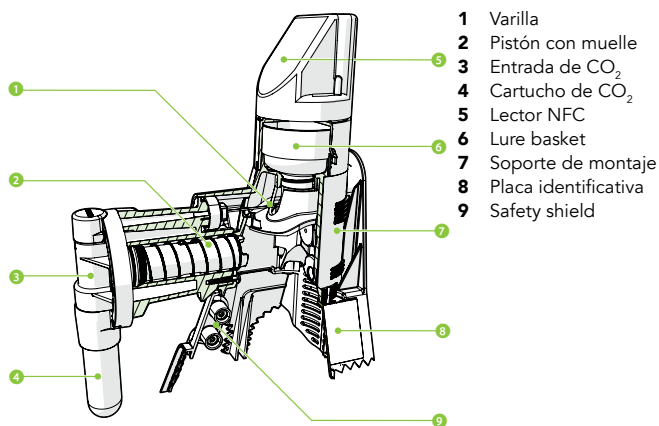

## 3. Datos técnicos

Diseño			
Tipo/modelo	STA H&G	STA Safebox	STA Safebox Public
Año de fabricación	2020		
Dimensiones	19 x 7,5 x 20 cm (19 x 15 x 28,5 cm con Safety Shield)		
Dimensiones Safebox		30 x 13 x 36,5 cm	50,5 x 24,5 x 25,5 cm
Peso	550 gr	3100 gr	3350 gr
Fuerza	5G		
Velocidad	<9 milisegundos		
Cartucho de CO <sub>2</sub>	16 gr / 21ml	16 gr / 21 ml o 25 gr / 33,5 ml	
Temperatura de funcionamiento	De -20 °C a 49 °C		
Vida útil	5 años		

### Condiciones ambientales/medioambientales

Temperatura ambiente (mín, máx)	De -20 °C a 49 °C
Humedad relativa	20 – 95 %

### Comunicación/conexión

Entrada/salida digital	CAMRO SafeTrapAutomatic
Interfaces	CAMRO SafeTrapAutomatic

### Cumplimiento

Conforme a	2006/42/EF DS/EN ISO 12100:2011 Principios generales para el diseño – evaluación del riesgo y reducción del riesgo DS/ISO 14121-2:2012 Seguridad de la maquinaria - Evaluación de riesgos - Parte 2: Guía práctica y ejemplos de métodos
------------	--

### 3.1. Placa identificativa

El producto está identificado conforme a los requisitos legales aplicables. La placa identificativa está situada a ambos lados del producto.



**1** Código QR

**2** Datos de contacto

**3** Información del producto

**4** Año de fabricación

**Manufacturer:** CAMRO A/S  
**Address:** Skrånten 11  
9610 Nørager  
Denmark  
**Phone:** +45 60 12 11 44  
**E-mail:** info@camro.dk  
**Web:** camro.dk  
**Product:** STA – 25/40  
**Production year:** 2021

**CE**

ES

## 4. Transporte y almacenamiento

### 4.1. Preparación

▲ **Utilice siempre guantes para desmontar el producto.**

1. Retire el cartucho de CO<sub>2</sub> de la trampa.
2. Retire el lector NFC de la trampa.
3. Retire la lure basket de la trampa.
4. Active la trampa con una llave o herramienta hasta que el pasador deje de responder.

### 4.2. Almacenamiento

- Limpie el producto siguiendo las instrucciones del capítulo 7.2.
- Guárdelo en un lugar limpio y seco.

## 5. Instalación

### 5.1. Compruebe los contenidos

Compruebe si tiene todas las piezas utilizando el resumen que se muestra a continuación. Asegúrese de que no haya daños visibles en las piezas del producto. Si hay falta alguna pieza o está dañada, póngase en contacto con CAMRO (<http://www.camro.dk>)

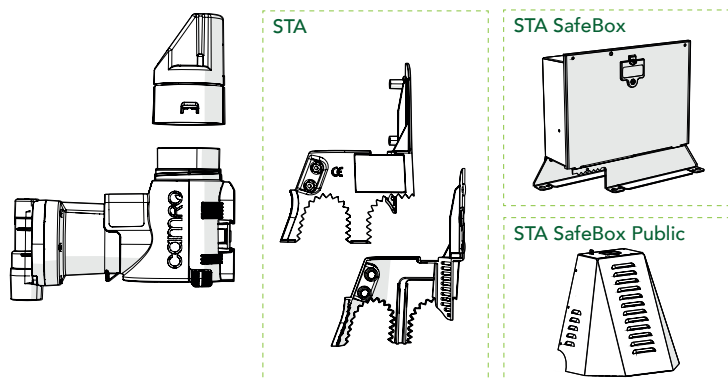

## 5.2. Instalación

1 Utilice guantes para evitar que el producto huela a sudor humano.

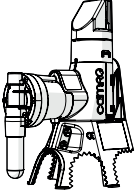
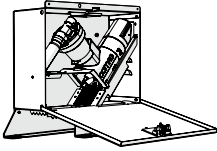
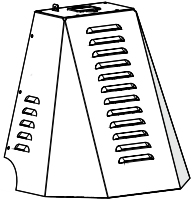
STA H&G	STA Safebox	STA Safebox Public
		
Consulte el capítulo 5.2.1. Instalación del STA H&G	Consulte el capítulo 5.2.2. Instalación del STA PCO - Safebox	Consulte el capítulo 5.2.3. Instalación del STA PCO - Safebox Public

### 5.2.1. Instalación del STA H&G

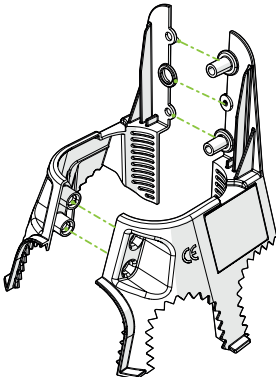

1 Monte el safety shield.

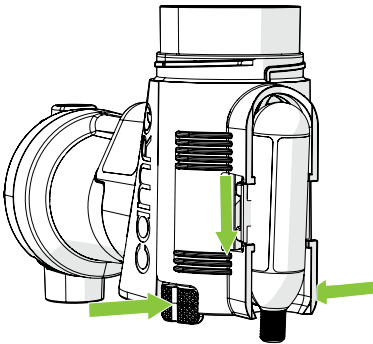

2 Retire el soporte de fijación de la trampa:

- Pulse y mantenga pulsados a la vez los dos botones de desmontaje situados en el lateral de la trampa.
- Deslice el soporte para sacarlo de la trampa.

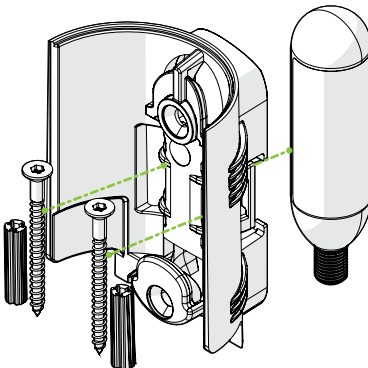

3 Retire los tornillos, los enchufes y el cartucho de CO<sub>2</sub> del soporte de fijación y déjelos aparte.

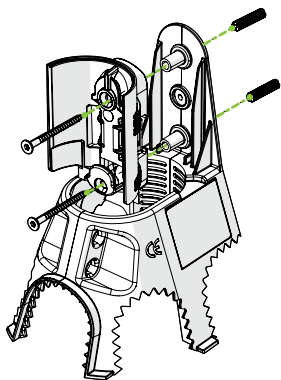

**Para montarla en una pared de hormigón:**

- a) Realice con un taladro dos orificios de 6 mm, como los del safety shield.
- b) Inserte los enchufes en los orificios.
- c) Fije con los tornillos el soporte de fijación con el safety shield a los enchufes de la pared.

**Para montarla en una pared de madera:**

- a) Fije con los tornillos el soporte de fijación con el safety shield a la pared.

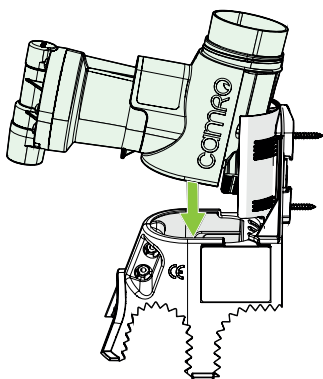

- 4 Empuje la trampa sobre el safety shield mientras lo inclina ligeramente hacia arriba hasta que encaje en su sitio.

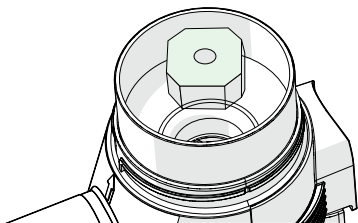

- 5 Ponga el cebo en la lure basket.

**i** Utilice el cebo como se describe en el capítulo 7.3.

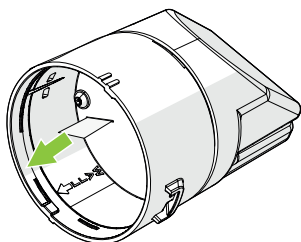

- 6 Tire de la pestaña de plástico del lector NFC.

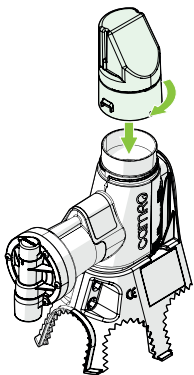

- 7 Ponga el lector NFC encima de la trampa.
- 8 Gírelo en el sentido de las agujas del reloj para cerrarlo con firmeza.

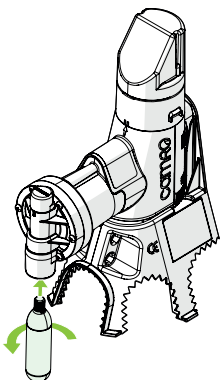

- 9 Coloque el cartucho de CO<sub>2</sub> en el soporte de cartuchos.
- 10 Gírelo en el sentido contrario a las agujas del reloj para cerrarlo con firmeza y pinche el sello.

**▲ La trampa ya está activada**

### 5.2.2. Instalación del STA PCO - Safebox

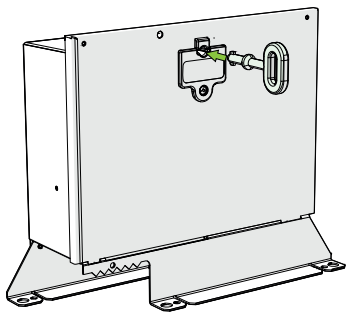

- 11 Abra la puerta del Safebox con la llave suministrada.

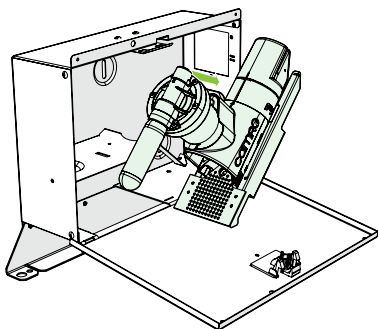

- 12 Corte el cierre de cremallera y retire la trampa del Safebox.



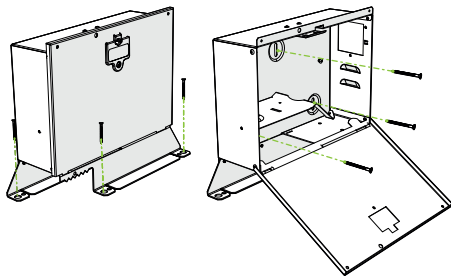

- 13** Ponga el Safebox en el suelo. Móntelo en la pared o el suelo.

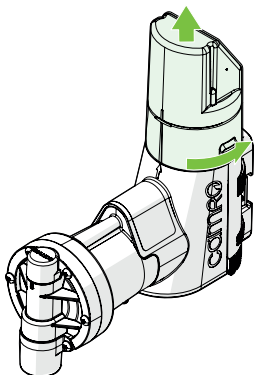

- 14** Retire el lector NFC de la trampa girándolo en el sentido contrario a las agujas del reloj.

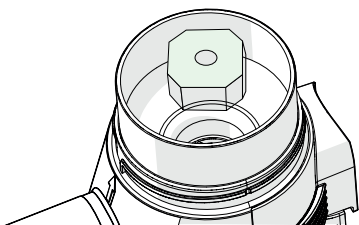

- 15** Ponga el cebo en la lure basket.

**i** Utilice el cebo como se describe en el capítulo 7.3.

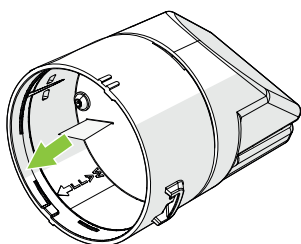

- 16** Tire de la pestaña de plástico del lector NFC.

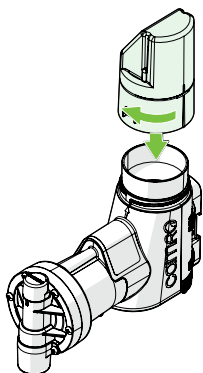

- 17** Ponga el lector NFC encima de la trampa.  
**18** Gírelo en el sentido de las agujas del reloj para cerrarlo con firmeza.

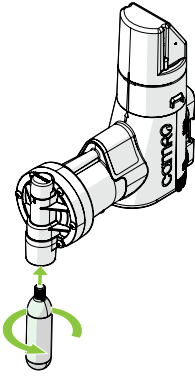

- 19 Coloque el cartucho de CO<sub>2</sub> en el soporte de cartuchos.
- 20 Gírelo en el sentido contrario a las agujas del reloj para cerrarlo con firmeza y pinche el sello.

#### ▲ La trampa ya está activada

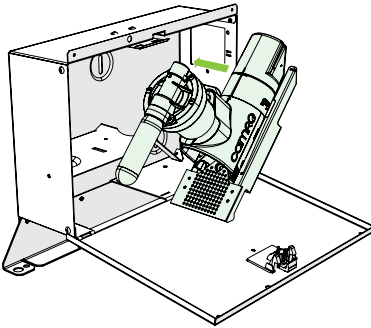

- 21 Monte toda la trampa instalada otra vez en la safe box.
- 22 Cierre la puerta del Safebox.

### 5.2.3. Instalación del STA PCO – Safebox Public

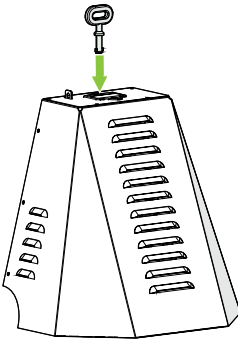

- 23 Abra la cubierta con la llave suministrada.

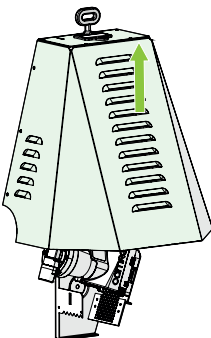

- 24 Levante la cubierta del soporte.

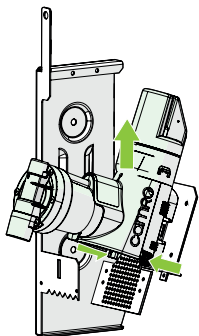

**25** Retire el soporte de fijación de la trampa:

- Pulse y mantenga pulsados a la vez los dos botones de desmontaje situados en el lateral de la trampa.
- Retire la trampa del soporte de fijación.

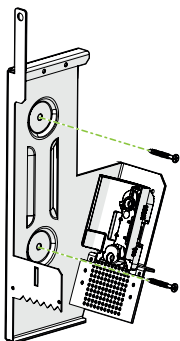

**26** Coloque el soporte con el borde inferior tocando el suelo. Móntelo en la pared.

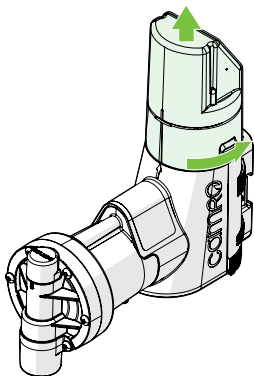

**27** Retire el lector NFC de la trampa girándolo en el sentido contrario a las agujas del reloj.

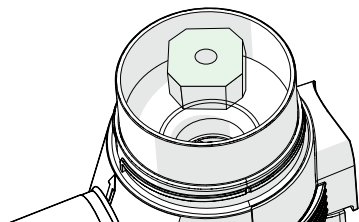

**28** Ponga el cebo en la lure basket.

**i** Utilice el cebo como se describe en el capítulo 7.3.

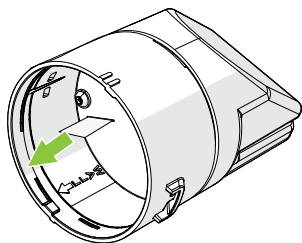

- 29** Tire de la pestaña de plástico del lector NFC.

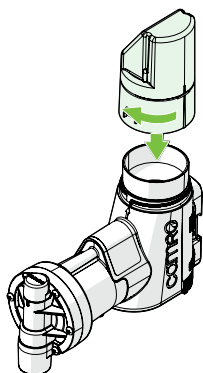

- 30** Ponga el lector NFC encima de la trampa.  
**31** Gírelo en el sentido de las agujas del reloj para cerrarlo con firmeza.

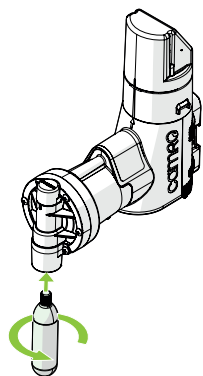

- 32** Coloque el cartucho de CO<sub>2</sub> en el soporte de cartuchos.  
**33** Gírelo en el sentido contrario a las agujas del reloj para cerrarlo con firmeza y pinche el sello.

**▲ La trampa ya está activada**

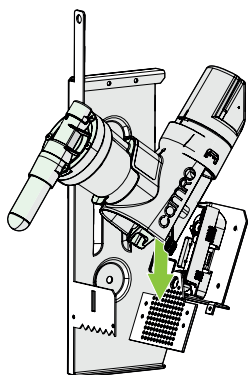

- 34** Vuelva a colocar toda la trampa instalada en el soporte de fijación mientras lo inclina ligeramente hacia arriba hasta que encaje en su sitio.

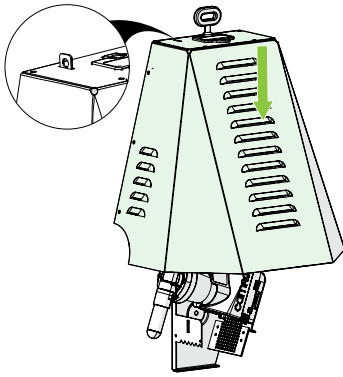

- 35** Deslice la cubierta del Safebox por encima del soporte, hasta que encaje en su sitio.

ES

## 6. Resolución de problemas

Problema	Posible solución
Un animal u objeto se ha quedado atrapado en el producto.	<ol style="list-style-type: none"> <li><b>1</b> Retire el cartucho de CO<sub>2</sub>.</li> <li><b>2</b> Retire el lector NFC y la lure basket.</li> <li><b>3</b> Active la trampa desde arriba con una herramienta adecuada hasta que la trampa deje de responder (aprox. 2 veces).</li> <li><b>4</b> Retire la trampa del soporte y saque el objeto que haya quedado atrapado en la trampa.</li> <li><b>5</b> Cuando haya retirado todos los objetos, monte y active el producto tal y como se describe en 5.2.</li> </ol>
El producto no responde cuando se activa.	El cartucho de CO <sub>2</sub> está vacío. Cámbielo por otro de inmediato.
La app no responde al lector NFC.	<ul style="list-style-type: none"> <li>• Retire la pestaña de plástico como se indica en el capítulo 5.</li> <li>• La pila de botón está vacía. Cámbiela como se describe en el capítulo 7.3.</li> <li>• Asegúrese de que las marcas de polaridad (+) y (-) coincidan.</li> </ul>

## 7. Mantenimiento

- i** Se recomienda utilizar guantes para no manchar el producto de sudor.
- i** Se recomienda utilizar mascarilla al limpiar el producto. Los gérmenes y el polvo acumulado quedarán expuestos al aire.
- i** Un cartucho de 16 g contiene CO<sub>2</sub> para unas 25 descargas. Comprueba la app de su smartphone para ver cuántas descargas le quedan.
- i** Compruebe cada 2-3 semanas si el cebo tiene moho o está podrido. Cambie el cebo cuando sea necesario.

### 7.1. Calendario de mantenimiento

- Compruebe cada 2-3 semanas si el cebo tiene moho o está podrido. Cambie el cebo cuando sea necesario.
- Limpie el producto cuando sea necesario.
- Compruebe cada 6 meses si el producto sigue bien montado.

### 7.2. Procedimiento de mantenimiento

- ▲ No use lubricantes a base de petróleo.**
- ▲ No use agentes limpiadores químicos agresivos como el amoníaco, el ácido o la acetona para limpiar el producto.**
- ▲ No sumerja el producto en agua.**
  1. Retire el cartucho de CO<sub>2</sub> de la trampa.
  2. Retire la lure basket de la trampa.
  3. Active la trampa con una llave o herramienta hasta que el pasador deje de responder.

4. Limpie las piezas sueltas con un paño húmedo y jabón suave.
5. Seque bien las piezas sueltas antes de volver a montarlas.

## 7.3. Sustitución

### 7.3.1. Sustitución de la batería del lector NFC

Si la batería del lector NFC está vacía, cámbiela por una nueva pila de botón (CR2477).

1. Retire el lector NFC de la trampa.
2. Desatornille los dos tornillos de la base del lector NFC. Ponga los dos tornillos aparte.
3. Tire con cuidado de la cubierta superior del NFC desde la base NFC.
4. Sustituya la pila de botón.
- 1 Fíjese en los símbolos (+) y (-) de la célula y el producto y asegúrese de utilizarlos correctamente.
- 1 No use ninguna célula o batería que no esté designada para el uso en este producto.
- 1 Deseche la células o baterías debidamente.
5. Alinee la línea de la cubierta superior del NFC con la línea de la base NFC.
6. Presione con cuidado la cubierta superior del NFC contra la base NFC.
7. Utilice los dos tornillos para volver a montar el lector NFC.
8. Monte el lector NFC en la trampa.

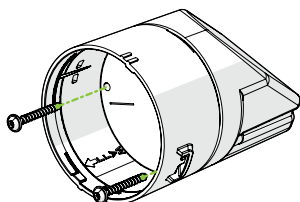

### 7.3.2. Sustitución del cebo

Para atraer los roedores al producto, deberá utilizar un cebo que conozcan y que tenga un olor fuerte.

Utilice solamente cebos sólidos. Consulte la página <https://www.camro.dk/> para ver una amplia selección de cebos no tóxicos.

### 7.3.3. Sustitución de cartuchos de CO<sub>2</sub>

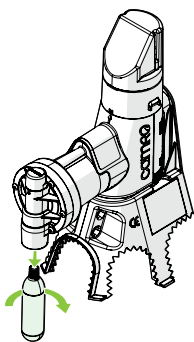

- 1 Suelte el cartucho girándolo un cuarto en el sentido de las agujas del reloj para liberar la presión.
- 2 Gire el cartucho en el sentido de las agujas del reloj.
- 3 Tire del cartucho para sacarlo de la trampa.

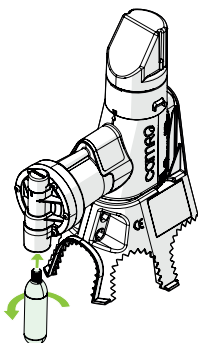

Atornille rápidamente el cartucho de CO<sub>2</sub> para fijarlo con firmeza a la trampa.

- 1 Asegúrese de seguir los pasos indicados para evitar las fugas de CO<sub>2</sub>.

1. Utilice guantes para manipular el cartucho de CO<sub>2</sub> y así evitar las quemaduras debido a las fugas de CO<sub>2</sub> y para no dejar huellas de sudor humano en el producto.
1. Utilice solamente cartuchos de 16 / 25 gr originales de CAMRO con el producto, de lo contrario, la garantía quedará anulada.

## 8. Servicio técnico

### 8.1. Piezas de recambio

Para sustituir las piezas de recambio, visite nuestra página web: <https://camro.dk>

### 8.2. Poner fuera de funcionamiento.

1. Suelte el cartucho girándolo un cuarto en el sentido de las agujas del reloj para liberar la presión.
2. Gire el cartucho en el sentido de las agujas del reloj.
3. Tire del cartucho para sacarlo de la trampa.
4. Retire el lector NFC de la trampa.
5. Gire la lure basket de la trampa.
6. Active la trampa desde arriba con una llave o herramienta hasta que el pasador deje de responder.
7. Deslice la trampa hacia arriba para quitarla del soporte de fijación.
8. Retire el safety shield de la trampa.
9. Quite los tornillos para retirar el soporte de fijación de la pared.
10. Vuelva a poner los tornillos en el soporte de fijación a la pared.
11. Deslice el soporte de fijación a la pared sobre la trampa para volver a montarlo.

## 9. Eliminación

El producto deberá ser eliminado conforme a las normas en materia de eliminación de residuos aplicables en el país en cuestión en cada momento. Todas las grandes piezas de plástico están marcadas con marcas de reciclaje para poder ser clasificadas correctamente.

## 10. Declaración de conformidad



### EU-Overensstemmelseserklæring

**Fabrikant:**

Carro A/S  
Sørensen 13  
DK-9630 Nørager, Danmark  
TE: +45 23 46 50 44

**Erklærer hermed, at følgende udfylder:**

Betegnelse: STA-25 H&G

Er i overensstemmelse med følgende direktiver:

- MaskinDirektivet 2006/42/EF af 17. maj 2006

Er i overensstemmelse med følgende harmoniserede standarder:

- DS/EN ISO 12100:2013 - Generelle principper for konstruktion - Sikkerhedsrisikoevaluering
- DS/TSO 14121-2:2012 - Sikkerhed - Risikoanalyse - Del 2: Praktisk vejledning og metodeeksempler

Ovenfor nævnte standarder er kun anvendt i det omfang, det er relevant i forbindelse med følgende anvendelse:

75-2020  
Date:

Aften, Direktør  
Kurt Sørensen

Underskrift

# Manual do utilizador

## Safe Trap Automatic

---

### Prefácio

#### Instruções originais

---

Este manual foi traduzido em vários idiomas. O manual original foi redigido em inglês do Reino Unido. Todas as outras versões são traduções do manual original.

#### Direitos de autor

---

O conteúdo do presente manual encontra-se protegido por direitos de autor e por outras leis de propriedade intelectual. O conteúdo do presente manual apenas pode ser copiado, modificado, reproduzido ou traduzido com a permissão expressa e por escrito do fabricante. O presente manual apenas pode ser publicado, transmitido, apresentado ou disponibilizado a terceiros com a permissão expressa e por escrito do fabricante.

#### Exoneração de responsabilidade

---

A CAMRO não se responsabiliza por ferimentos pessoais, danos no produto ou danos patrimoniais provocados pela utilização incorreta, pelo uso indevido previsível ou pelo não seguimento das instruções indicadas no presente manual. Tal também se aplica a modificações não autorizadas do produto e à utilização de peças sobresselentes, ferramentas ou acessórios não aprovados. A CAMRO reserva-se o direito de modificar o presente manual sem notificação prévia.

#### Marcas comerciais registadas

---

CAMRO® é uma marca comercial registada (patente pendente) da Camro AS. Qualquer utilização não autorizada constitui uma ilegalidade. Quaisquer nomes de outros produtos indicados no presente manual são propriedade dos respetivos proprietários e são reconhecidos como tal.

#### Sobre este documento

---

O presente manual contém avisos de segurança que, se ignorados, poderão resultar em ferimentos. Cada aviso de segurança é indicado com uma palavra-sinal. A palavra-sinal corresponde ao nível de risco da situação perigosa descrita (ver Tabela 1).



#### Símbolos e tabelas

---

##### Avisos de segurança

O presente manual contém avisos de segurança que, se ignorados, poderão resultar em ferimentos. Cada aviso de segurança é indicado com uma palavra-sinal. A palavra-sinal corresponde ao nível de risco da situação perigosa descrita (ver Tabela 1).

Tabela 1 : Palavras-sinal usadas para os avisos de segurança

Palavra-sinal	Nível de risco	Resultado quando ignorada
 <b>ATENÇÃO</b>	Alto	Pode provocar ferimentos graves ou fatais
	Nenhum	Indica uma maior ênfase em relação à instrução, mas não está relacionada com a segurança

Os avisos de segurança que se encontram no início de uma secção são aplicáveis a toda a secção.



# Índice

<b>1. Segurança</b>	<b>83</b>	4.2. Armazenamento	87
1.1. Introdução	83	<b>5. Instalação</b>	<b>87</b>
1.2. Utilização prevista	83	5.1. Verifique o conteúdo	87
1.3. Uso indevido razoavelmente previsível	83	5.2. Instalação	87
1.4. Qualificação do utilizador	83	<b>6. Resolução de problemas</b>	<b>95</b>
1.5. Componentes de segurança	84	<b>7. Manutenção</b>	<b>95</b>
1.6. Equipamento de proteção individual (EPI)	84	7.1. Programa de manutenção	95
1.7. Precauções de segurança	84	7.2. Procedimento de manutenção	95
1.8. Etiquetas	85	7.3. Colocação/Substituição	96
<b>2. Descrição do produto</b>	<b>85</b>	<b>8. Assistência</b>	<b>97</b>
2.1. Conceção e função	85	8.1. Peças sobresselentes	97
2.2. Descrição geral do produto	86	8.2. Desativação.	97
<b>3. Dados técnicos</b>	<b>86</b>	<b>9. Eliminação</b>	<b>97</b>
3.1. Placa de identificação	86	<b>10. Declaração de conformidade</b>	<b>97</b>
<b>4. Transporte e armazenamento</b>	<b>87</b>		
4.1. Preparação	87		

## 1. Segurança

### 1.1. Introdução

Antes de usar o produto, consulte as instruções deste manual. O não cumprimento das instruções deste manual pode colocar as pessoas, o ambiente e o produto em risco. Guarde este manual num local acessível, perto do produto, para consulta futura.

É possível aceder a uma versão online deste manual através da leitura do código QR que se encontra na parte lateral do Safety Shield.

Respeite sempre as informações, tais como etiquetas e a placa de identificação, diretamente colocadas no produto e mantenha as informações num estado legível.

Respeite sempre quaisquer legislação e regulamentos aplicáveis não mencionados no presente manual.

### 1.2. Utilização prevista

O CAMRO STA foi concebido para o controlo não tóxico de pragas. As pragas são eliminadas através de um êmbolo movido por um cartucho de 16 g/25 g de CO<sub>2</sub>. Os roedores mortos serão removidos pela natureza ou manualmente. Outros tipos de utilização são considerados usos indevidos e representam um grave risco de acidente. Este produto destina-se a ser utilizado no interior e no exterior.

### 1.3. Uso indevido razoavelmente previsível

O seguinte é considerado uso indevido previsível:

- Utilização num ambiente diferente de, ou que exceda, as condições ambientais indicadas;
- O não cumprimento das instruções deste manual;
- A não eliminação de avarias, anomalias ou defeitos do produto que representem riscos de segurança;
- A não realização das inspeções e operações de manutenção conforme descrito neste manual;
- A remoção ou modificação não autorizada de peças ou dispositivos de segurança da máquina;
- A utilização de peças sobresselentes ou acessórios não aprovados pelo fabricante.

### 1.4. Qualificação do utilizador

Os utilizadores do produto devem estar em conformidade com os seguintes requisitos:

- Terem, no mínimo, 18 anos de idade;
- estarem familiarizados com e respeitarem as instruções de segurança e as secções do presente manual relacionadas com a utilização do produto;
- estarem familiarizados com e respeitarem a legislação e os regulamentos locais, nacionais e internacionais aplicáveis.

## 1.5. Componentes de segurança

O produto encontra-se equipado com os seguintes componentes de segurança que asseguram a utilização segura:

STA H&G	STA PCO	Ou
Safety Shield	Safebox	Safebox Public

## 1.6. Equipamento de proteção individual (EPI)

- Luvas de proteção

## 1.7. Precauções de segurança

- ▲ **Certifique-se de que leu e compreendeu totalmente as instruções deste documento antes de instalar ou usar o produto. Guarde este documento para consulta futura.**
- ▲ **Apenas use o produto conforme descrito no presente documento.**
- ▲ **Em caso de dano ou defeito de uma peça, não use o produto. Proceda à substituição imediata de um produto danificado ou defeituoso.**

### Qualificação do utilizador

- O produto apenas poderá ser instalado e alvo de manutenção por pessoas com idade superior a 18 anos.
- Este produto não se destina a ser utilizado por menores de 18 anos ou por pessoas com capacidades físicas, sensoriais ou mentais reduzidas ou com falta de experiência e conhecimentos, a menos que sejam supervisionadas ou lhes sejam fornecidas instruções relativamente à utilização do produto por uma pessoa responsável pela sua segurança.
- Nunca instale ou efetue a manutenção do produto se estiver doente, cansado ou sob a influência de álcool ou drogas.
- ▲ **Risco de choque elétrico**
  - A utilização de acessórios não recomendados pelo fabricante do produto poderá resultar em choque elétrico ou ferimentos.
- ▲ **Risco de ferimentos**
  - Durante a ativação manual da armadilha use sempre luvas de segurança ou uma ferramenta, de forma a evitar ferimentos causados pelo êmbolo.
  - Quando acionar a armadilha a partir de cima, use sempre uma ferramenta.
  - Use sempre luvas para manusear o cartucho de CO<sub>2</sub>.
  - Use sempre os cartuchos de CO<sub>2</sub> originais da CAMRO para o produto.
  - Não use o produto sem o Safety Shield.
  - Apenas use o produto quando instalado numa parede com os parafusos e as buchas incluídos.
- ▲ **Risco de danos no produto.**
  - Não deixe cair o produto e evite os impactos.
  - Não mergulhe o produto em água.
  - Exceto como descrito neste documento, não proceda ao acionamento propositado do sensor.
  - Não utilize lubrificantes derivados de petróleo.
  - Não use agentes de limpeza químicos agressivos, como amoníaco, ácido ou acetona, para a limpeza do produto.
- ▲ **Risco de fugas na bateria**
  - Não proceda à desmontagem, abertura ou trituração de células nem baterias.
  - Não exponha as células nem as baterias a fontes de calor ou fogo. Evite o armazenamento sob a luz solar direta.
  - Não provoque o curto-circuito das células nem da bateria. Não armazene as células nem as baterias de forma desorganizada numa caixa ou gaveta, onde possam entrar em curto-circuito entre si ou com outros objetos metálicos.
  - Não sujeite as células nem as baterias a choques mecânicos.
  - No caso de fugas numa célula, não permita que o líquido entre em contacto com a pele ou olhos. Em caso de contacto, lave a área afetada com quantidades abundantes de água e consulte um médico.
  - Não misture células de diferentes fabricos, capacidades, dimensões ou tipos dentro do produto.
  - Não proceda à remoção de uma célula ou bateria da embalagem original até a respetiva utilização ser necessária.
  - Não utilize células nem baterias não concebidas para utilização com o produto.

- Use apenas os tipos de bateria recomendados neste documento.
- Mantenha as células e baterias limpas e secas.
- Em caso de sujidade, limpe os terminais das células ou das baterias com um pano limpo e seco.
- A utilização da bateria por crianças deve ser supervisionada.
- Guarde a documentação original do produto para consulta futura.
- Observe as marcas de mais (+) e menos (-) na célula e no produto e assegure uma utilização correta.
- Elimine a célula ou a bateria de forma adequada.
- Em caso de ingestão de uma célula ou bateria, consulte imediatamente um médico.

## 1.8. Etiquetas

As etiquetas de aviso e os sinais de informação que se encontram no produto têm de ser respeitados. É necessário manter a legibilidade das etiquetas de aviso e dos sinais de informação, devendo estes ser substituídos, se necessário. Para este efeito, contacte o fabricante.



Código de reciclagem 40. Este produto é reciclável.



Aviso: Gases comprimidos Contém gases não tóxicos e não inflamáveis sob pressão.



Aviso: Contém gás refrigerado. Pode provocar queimaduras criogénicas ou ferimentos.



Antes de usar o produto, consulte as instruções deste manual. O não cumprimento das instruções deste manual pode colocar as pessoas, o ambiente e o produto em risco. Guarde este manual num local acessível, perto do produto, para consulta futura.



As pessoas não autorizadas não podem aceder ao produto.



Aviso: Mantenha as mãos afastadas das peças móveis. Evite o contacto com qualquer peça móvel automática do produto. Isto provoca ferimentos graves.

## 2. Descrição do produto

### 2.1. Conceção e função

Este produto foi concebido para o controlo não tóxico de pragas. Os roedores são atraídos pelo odor do engodo selecionado. Quando um roedor entra na armadilha à procura do engodo, ativa a haste de acionamento, a qual faz disparar o êmbolo, que mata imediatamente o roedor.

O êmbolo é acionado por um cartucho de 16 g/25 g de CO<sub>2</sub>, consoante o modelo.

## 2.2. Descrição geral do produto

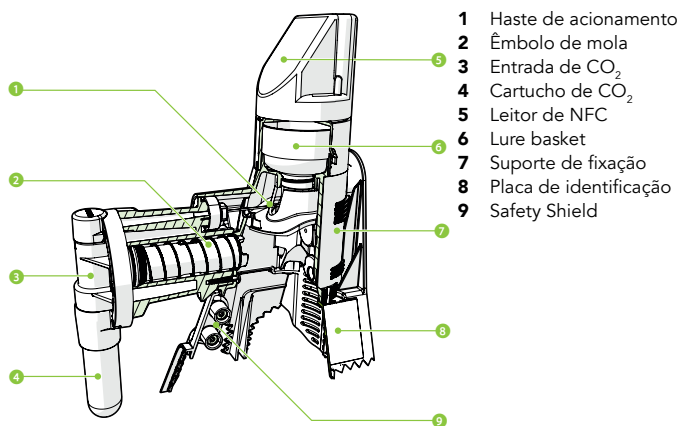

## 3. Dados técnicos

Design			
Tipo/Modelo	STA H&G	STA Safebox	STA Safebox Public
Ano de produção	2020		
Dimensões	19 x 7,5 x 20 cm (19 x 15 x 28,5 cm com Safety Shield)		
Dimensões da Safebox		30 x 13 x 36,5 cm	50,5 x 24,5 x 25,5 cm
Peso	550 g	3100 g	3350 g
Força	5G		
Velocidade	<9 milissegundos		
Cartucho de CO <sub>2</sub>	16 g/21 ml	16 g/21 ml ou 25 g/33,5 ml	
Temperatura de funcionamento	-20 °C a 49 °C		
Vida útil	5 anos		

Condições ambientais	
Temperatura ambiente (mín., máx.)	-20 °C a 49 °C
Humidade relativa	20-95%

Comunicação/Ligação	
Entrada/Saída digital	CAMRO Safe Trap Automatic
Interfaces	CAMRO Safe Trap Automatic

Conformidade	
De acordo com	2006/42/EF DS/EN ISO 12100:2011 Princípios gerais de concepção – Avaliação e redução de riscos DS/ISO 14121-2:2012 Segurança de máquinas – Avaliação de riscos – Parte 2: Orientações práticas e exemplos de métodos

### 3.1. Placa de identificação

O produto está marcado em conformidade com os requisitos da legislação aplicável. A placa de identificação encontra-se nas partes laterais do produto.

**1** Código QR

**2** Informação de contacto

**3** Informação do produto

**4** Ano de produção

**Manufacturer:** CAMRO A/S  
**Address:** Skrånten 11  
 9610 Nørager  
 Denmark  
**Phone:** +45 60 12 11 44  
**E-mail:** info@camro.dk  
**Web:** camro.dk  
**Product:** STA – 25/40  
**Production year:** 2021

**CE**

## 4. Transporte e armazenamento

### 4.1. Preparação

**▲ Ao desmontar o produto, use sempre luvas.**

1. Retire o cartucho de CO<sub>2</sub> da unidade de armadilha.
2. Retire o leitor de NFC da unidade de armadilha.
3. Retire o lure basket da unidade de armadilha.
4. Acione a unidade de armadilha com uma ferramenta ou chave até o pino deixar de responder.

### 4.2. Armazenamento

- Limpe o produto de acordo com o capítulo 7.2.
- Guarde num local limpo e seco.

## 5. Instalação

### 5.1. Verifique o conteúdo

Utilizando a descrição geral abaixo, verifique se todas as peças estão presentes. Certifique-se de que as peças do produto não apresentam danos visíveis. No caso de ausência de peças ou se estas apresentarem danos, contacte a CAMRO (<http://www.camro.dk>)

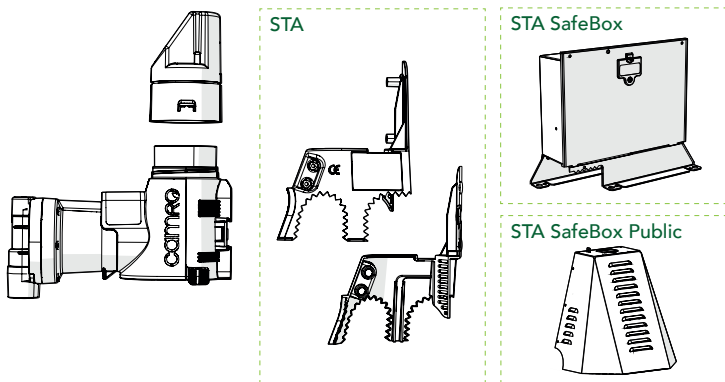

### 5.2. Instalação

- i** Use luvas para evitar que o produto fique contaminado com vestígios de odor humano.

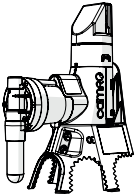
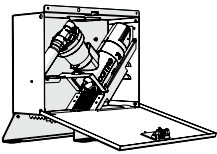
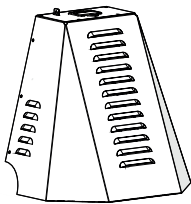
STA H&G	STA Safebox	STA Safebox Public
		
<p>Consulte o capítulo 5.2.1. Instalar o STA H&amp;G</p>	<p>Consulte o capítulo 5.2.2. Instalar o STA PCO – Safebox</p>	<p>Consulte o capítulo 5.2.3. Instalar o STA PCO – Safebox Public</p>

### 5.2.1. Instalar o STA H&G

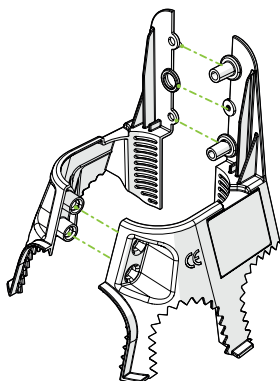

**1** Monte o Safety Shield.

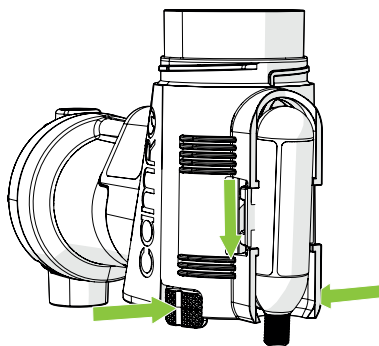

**2** Retire o suporte de fixação da unidade de armadilha:

- Prima continuamente e em simultâneo os dois botões de desmontagem na parte lateral da unidade de armadilha.
- Retire o suporte da unidade de armadilha.

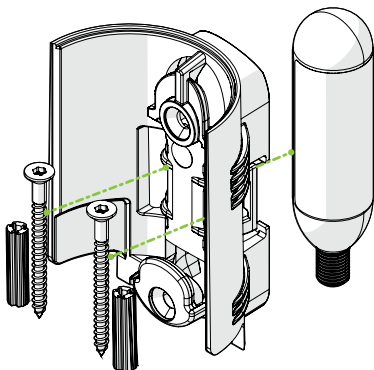

**3** Retire os parafusos de fixação, as buchas e o cartucho de CO<sub>2</sub> do suporte de fixação e coloque-os de lado.

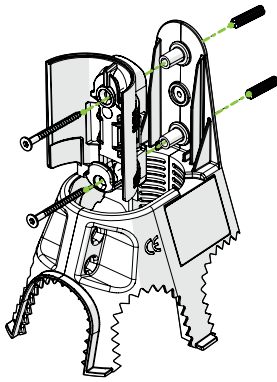

**Para montagem numa parede de betão:**

- Perfure dois orifícios de 6 mm de acordo com os orifícios no Safety Shield.
- Insira as buchas nos orifícios perfurados.
- Aparafuse o suporte de fixação com o Safety Shield nas buchas da parede.

**Para montagem numa parede de madeira:**

- Aparafuse o suporte de fixação com o Safety Shield na parede.

PT

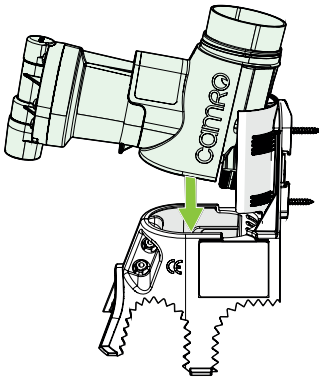

- Pressione a unidade de armadilha contra o Safety Shield enquanto a inclina ligeiramente para cima até encaixar no devido lugar.

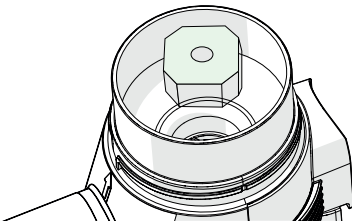

- Coloque o engodo no lure basket.

**i** Utilize o engodo conforme descrito no capítulo 7.3.

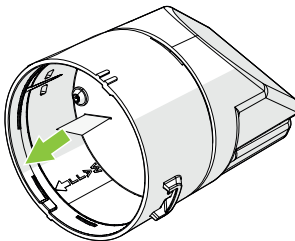

- Puxe a aba de plástico para fora do leitor de NFC.

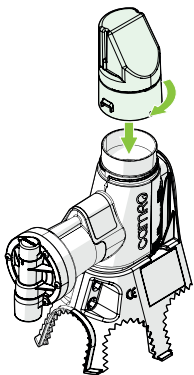

- 7 Coloque o leitor de NFC na parte superior da unidade de armadilha.
- 8 Rode-o para a direita para o apertar.

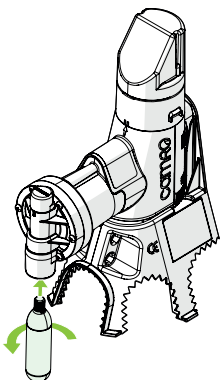

- 9 Coloque o cartucho de CO<sub>2</sub> no suporte do cartucho.
- 10 Rode-o para a esquerda para o apertar corretamente e para furar o vedante.

▲ A armadilha está, agora, ativa

### 5.2.2. Instalar o STA PCO – Safebox

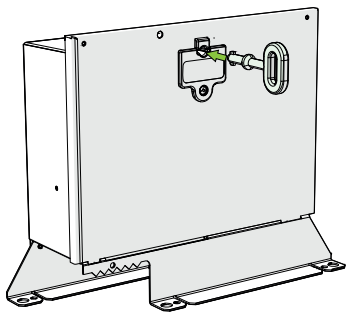

- 11 Abra a porta da Safebox com a chave disponibilizada.

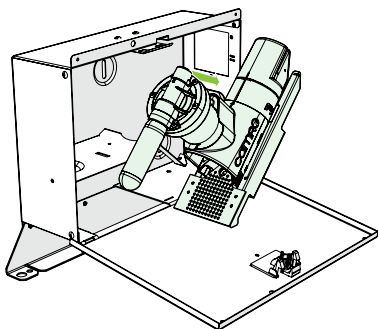

- 12 Corte a braçadeira e retire a unidade de armadilha da Safebox.



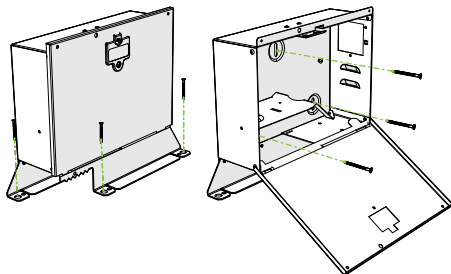

- 13** Coloque a Safebox no solo. Instale-a na parede ou no solo.

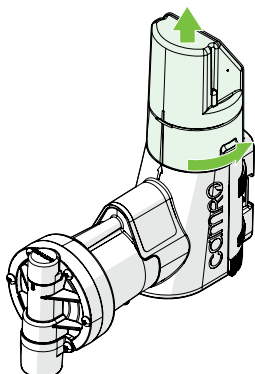

- 14** Retire o leitor de NFC da unidade de armadilha torcendo-o para a esquerda.

PT

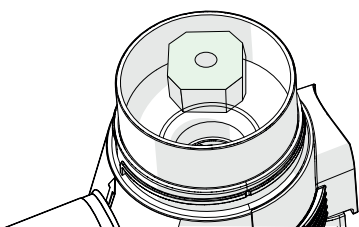

- 15** Coloque o engodo no lure basket.

**i** Utilize o engodo conforme descrito no capítulo 7.3.

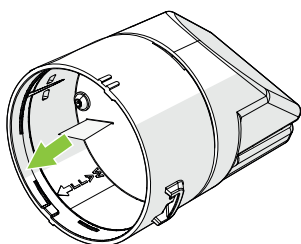

- 16** Puxe a aba de plástico para fora do leitor de NFC.

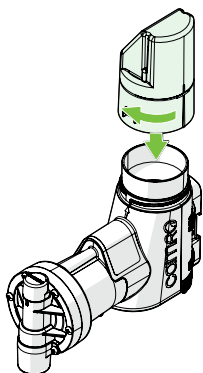

- 17** Coloque o leitor de NFC na parte superior da unidade de armadilha.  
**18** Rode-o para a direita para o apertar.

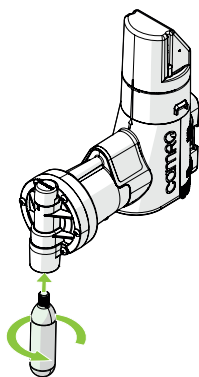

- 19 Coloque o cartucho de CO<sub>2</sub> no suporte do cartucho.
- 20 Rode-o para a esquerda para o apertar corretamente e para furar o vedante.

**▲ A armadilha está, agora, ativa**

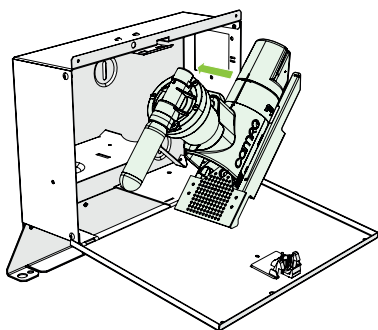

- 21 Monte a unidade de armadilha totalmente instalada na Safebox.
- 22 Feche a porta da Safebox.

### 5.2.3. Instalar o STA PCO – Safebox Public

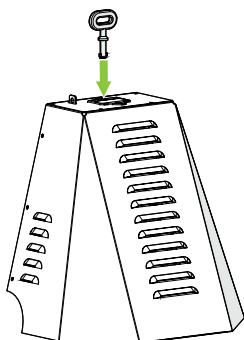

- 23 Destranque a tampa com a chave disponibilizada.

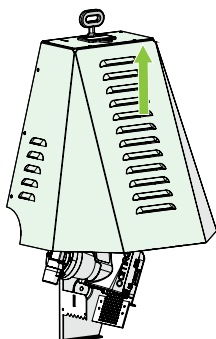

- 24 Levante a tampa do suporte.

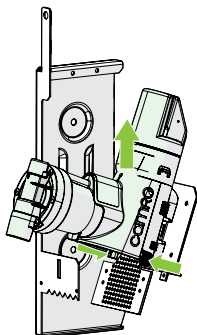

- 25** Retire o suporte de fixação da unidade de armadilha:
- Prima continuamente e em simultâneo os dois botões de desmontagem na parte lateral da unidade de armadilha.
  - Retire a unidade de armadilha do suporte de fixação.

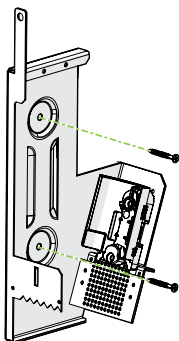

- 26** Coloque o suporte com a extremidade inferior a alcançar o solo. Proceda à instalação na parede.

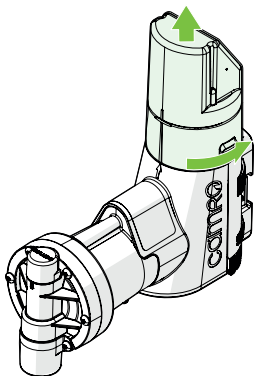

- 27** Retire o leitor de NFC da unidade de armadilha torcendo-o para a esquerda.

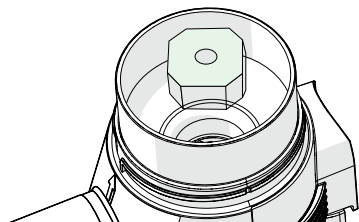

- 28** Coloque o engodo no lure basket.

**i** Utilize o engodo conforme descrito no capítulo 7.3.

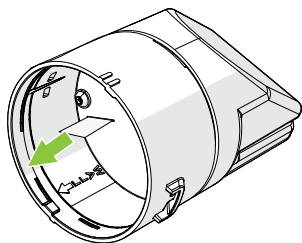

- 29** Puxe a aba de plástico para fora do leitor de NFC.

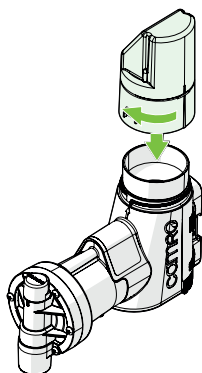

- 30** Coloque o leitor de NFC na parte superior da unidade de armadilha.

- 31** Rode-o para a direita para o apertar.

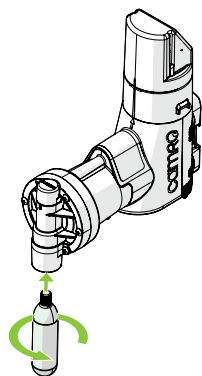

- 32** Coloque o cartucho de CO<sub>2</sub> no suporte do cartucho.

- 33** Rode-o para a esquerda para o apertar corretamente e para furar o vedante.

**▲ A armadilha está, agora, ativa**

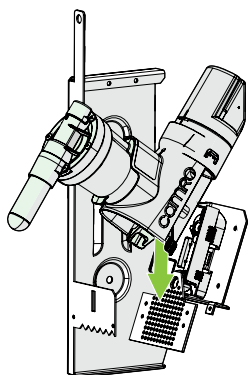

- 34** Pressione a unidade de armadilha totalmente instalada contra o suporte de fixação enquanto a inclina ligeiramente para cima até encaixar no devido lugar.

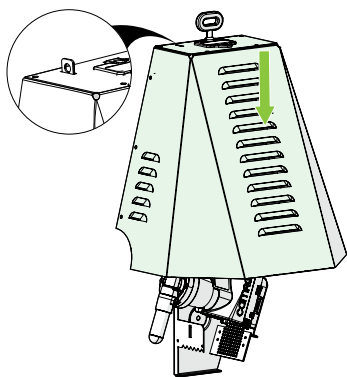

- 35** Faça deslizar a tampa da Safebox sobre o suporte até encaixar no devido lugar.

## 6. Resolução de problemas

Problema	Possível solução
Um animal ou objeto ficou preso no produto.	<ol style="list-style-type: none"> <li><b>1</b> Retire o cartucho de CO<sub>2</sub>.</li> <li><b>2</b> Retire o leitor de NFC e o lure basket.</li> <li><b>3</b> Ative a armadilha, a partir de cima, com uma ferramenta adequada até a armadilha deixar de responder (aprox. 2 vezes).</li> <li><b>4</b> Retire a armadilha do apoio e retire o objeto preso na armadilha.</li> <li><b>5</b> Após retirar todos os objetos, monte e ative o produto, conforme descrito em 5.2.</li> </ol>
O produto não responde quando acionado.	O cartucho de CO <sub>2</sub> está vazio. Substitua-o imediatamente.
A aplicação não responde ao leitor de NFC.	<ul style="list-style-type: none"> <li>• Retire a aba de plástico, conforme descrito no capítulo 5.</li> <li>• A bateria tipo botão está descarregada. Substitua-a, conforme descrito no capítulo 7.3.</li> <li>• Certifique-se de que faz corresponder as marcas de polaridade (+) e (-).</li> </ul>

## 7. Manutenção

- i** Recomenda-se a utilização de luvas, de forma a não deixar vestígios de odores.
- i** Recomenda-se a utilização de uma máscara facial para a limpeza do produto. Os germes e as poeiras acumulados serão expostos ao ar.
- i** Um cartucho de 16 g contém CO<sub>2</sub> para cerca de 25 disparos. Consulte a sua aplicação para smartphone para ver quantos disparos restam.
- i** Verifique a cada 2-3 semanas para garantir que o engodo não está bolorento nem estragado. Substitua o engodo, quando necessário.

### 7.1. Programa de manutenção

- Verifique a cada 2-3 semanas para garantir que o engodo não está bolorento nem estragado. Substitua o engodo, quando necessário.
- Quando necessário, limpe o produto.
- A cada 6 meses, verifique se o produto continua montado em segurança.

### 7.2. Procedimento de manutenção

- ▲ Não utilize lubrificantes derivados de petróleo.**
- ▲ Não use agentes de limpeza químicos agressivos, como amoníaco, ácido ou acetona, para a limpeza do produto.**
- ▲ Não mergulhe o produto em água.**
  1. Retire o cartucho de CO<sub>2</sub> da unidade de armadilha.
  2. Retire o lure basket da unidade de armadilha.
  3. Acione a unidade de armadilha com uma ferramenta ou chave até o pino deixar de responder.

4. Limpe as peças soltas com um pano húmido e detergente suave.
5. Antes de voltar a montar, seque bem as peças soltas.

## 7.3. Colocação/Substituição

### 7.3.1. Substituição da bateria do leitor de NFC

Quando a bateria do leitor de NFC estiver sem carga, substitua-a por uma nova bateria tipo botão (CR2477).

1. Retire o leitor de NFC da unidade de armadilha.
2. Desaperte os dois parafusos da base do leitor de NFC. Coloque os dois parafusos de lado.
3. Com cuidado, puxe a tampa superior do leitor de NFC da respetiva base.
4. Substitua a bateria tipo botão.
- 1 Observe as marcas de mais (+) e menos (-) na célula e no produto e assegure uma utilização correta.
- 1 Não utilize células nem baterias não concebidas para utilização com o produto.
- 1 Elimine a célula ou a bateria de forma adequada.
5. Alinhe a linha da tampa superior do leitor de NFC com a linha da base do leitor de NFC.
6. Com cuidado, pressione a tampa superior do leitor de NFC para a respetiva base
7. Use os dois parafusos para voltar a montar o leitor de NFC
8. Monte o leitor de NFC na unidade de armadilha.

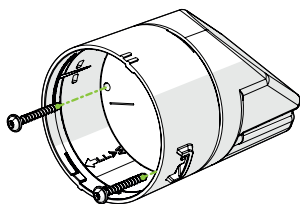

### 7.3.2. Substituição do engodo

Com vista a atrair os roedores para o produto, é necessário utilizar engodo que lhes seja familiar e com um odor intenso.

Use apenas tipos sólidos de engodo. Visite <https://www.camro.dk/> para ver uma ampla seleção de engodos não tóxicos.

### 7.3.3. Substituição do cartucho de CO<sub>2</sub>

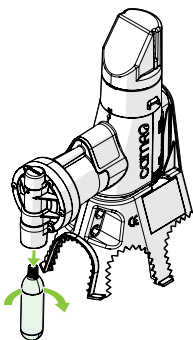

- 1 Solte o cartucho 1/4 de volta para a direita para libertar a pressão.
- 2 Rode o cartucho para a direita.
- 3 Retire o cartucho da unidade de armadilha.

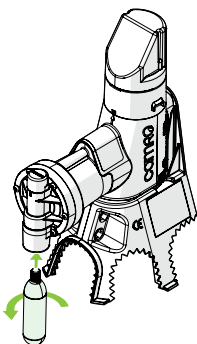

Aparafuse o cartucho de CO<sub>2</sub> com rapidez e firmeza na armadilha.

- 1 Certifique-se de que segue os passos indicados acima rapidamente para evitar fugas de CO<sub>2</sub>

1. Ao manusear o cartucho de CO<sub>2</sub>, use luvas, de forma a evitar queimaduras provocadas por fugas de CO<sub>2</sub> e para evitar a contaminação do produto com vestígios de odor humano.
1. Use apenas os cartuchos originais de 16/25 g da CAMRO no produto. Caso contrário, a garantia será anulada.

## 8. Assistência

### 8.1. Peças sobresselentes

Para peças sobresselentes ou de substituição, visite o nosso website: <https://camro.dk>

### 8.2. Desativação.

1. Solte o cartucho 1/4 de volta para a direita para libertar a pressão.
2. Rode o cartucho para a direita.
3. Retire o cartucho da unidade de armadilha.
4. Retire o leitor de NFC da unidade de armadilha.
5. Torça o lure basket a partir da unidade de armadilha.
6. Acione a unidade de armadilha, a partir de cima, com uma ferramenta ou chave até o pino deixar de responder.
7. Faça deslizar a unidade de armadilha para cima, para a retirar do suporte de fixação.
8. Retire o Safety Shield da unidade de armadilha.
9. Desaparafuse os parafusos para retirar o suporte de fixação da parede.
10. Volte a colocar os parafusos no suporte de fixação da parede.
11. Faça deslizar o suporte de fixação da parede para a unidade de armadilha, para o voltar a montar.

## 9. Eliminação

O produto deve ser sempre eliminado em conformidade com os regulamentos em vigor do país em questão. Todas as peças de plástico de maior dimensão estão assinaladas com marcas de reciclagem para a organização correta.

## 10. Declaração de conformidade



### EU-Overensstemmelseserklæring

#### Fabrikant:

Camro A/S  
Skovsten 11  
DK-8410 Næstved, Danmark  
Tlf.: +45 23 46 50 44

#### Erklærer hermed, at følgende udstyr:

Består af: STA-25 HSG

#### Er i overensstemmelse med følgende direktiver:

- Maskindirektivet 2006/42/EF af 17. maj 2006

#### Er i overensstemmelse med følgende harmoniserede standarder:

- DS/EN ISO 12100:2011 - Generelle sikkerhedsprincipper for maskineri - Risikoanalyse og risikobærelse
- DS/ISO 14121-2:2012 - Sikkerhed - Risikoanalyse - Del 2: Praktisk vejledning og metodeeksempler

Overfor nævnte standarder er kun anvendt i det omfang, der er relevant i forbindelse med færdig anvendelse.

77-2020

Dato

Adm. Direktør  
Kurt Sørensen

Underskrift

# Manuale d'uso

## Safe Trap Automatic

---

### Introduzione

#### Istruzioni originali

---

Questo manuale è stato tradotto in più lingue. Il manuale originale è scritto in inglese. Tutte le versioni nelle altre lingue sono traduzioni del manuale originale.

#### Copyright

---

Il contenuto di questo manuale è protetto da copyright e dalle altre leggi sulla proprietà intellettuale. È possibile copiare, modificare, riprodurre e tradurre il contenuto di questo manuale solo previa espressa autorizzazione scritta del produttore. Questo manuale può essere pubblicato, trasmesso, visualizzato o reso disponibile a terzi solo con l'espresso consenso scritto del produttore.

#### Esclusione di responsabilità

---

CAMRO non può essere ritenuta responsabile per lesioni personali, danni al prodotto o danni materiali causati da un uso scorretto, dal prevedibile uso improprio o dalla mancata osservanza delle istruzioni di questo manuale. Ciò vale anche per modifiche non autorizzate apportate al prodotto nonché per l'uso di parti di ricambio, strumenti o accessori non approvati. CAMRO si riserva il diritto di modificare senza preavviso il presente manuale.

#### Marchi registrati

---

CAMRO® è un marchio registrato (in attesa di brevetto) di Camro AS. Il suo uso in qualsivoglia modo non autorizzato è illegale. Gli eventuali altri nomi di prodotto utilizzati in questo manuale appartengono ai rispettivi proprietari e sono qui riconosciuti.

#### Generalità sul presente documento

---

Questo manuale contiene avvertenze di sicurezza che possono provocare lesioni se ignorate. Ogni avviso di sicurezza è indicato con un'indicazione di avvertimento. L'indicazione di avvertimento corrisponde al livello di rischio della situazione pericolosa che viene descritta, vedere la tabella 1.



#### Simboli ed etichette

---

##### Avvertenze di sicurezza

Questo manuale contiene avvertenze di sicurezza che possono provocare lesioni se ignorate. Ogni avviso di sicurezza è indicato con un'indicazione di avvertimento. L'indicazione di avvertimento corrisponde al livello di rischio della situazione pericolosa che viene descritta, vedere la tabella 1.

Tabella 1 : Indicazioni utilizzate per le avvertenze di sicurezza

Indicazione	Livello di rischio	Conseguenze se ignorata
 <b>AVVERTENZA</b>	Alto	Potrebbe causare morte o lesioni gravi
	Nessuno	Indica che l'istruzione in questione merita particolare attenzione, ma non ha a che fare con la sicurezza

Le avvertenze di sicurezza all'inizio di una sezione valgono per l'intera sezione.



# Sommario

<b>1. Sicurezza</b>	<b>99</b>	4.2. Stoccaggio	103
1.1. Introduzione	99	<b>5. Installazione</b>	<b>103</b>
1.2. Uso previsto	99	5.1. Verifica del contenuto	103
1.3. Uso improprio ragionevolmente prevedibile	99	5.2. Installazione	103
1.4. Qualificazione dell'utilizzatore	99	<b>6. Soluzione dei problemi</b>	<b>111</b>
1.5. Componenti di sicurezza	100	<b>7. Manutenzione</b>	<b>111</b>
1.6. Dispositivi di protezione individuale (DPI)	100	7.1. Programma di manutenzione	111
1.7. Misure di sicurezza	100	7.2. Procedura di manutenzione	111
1.8. Etichette	101	7.3. Sostituzioni	112
<b>2. Descrizione del prodotto</b>	<b>101</b>	<b>8. Assistenza</b>	<b>113</b>
2.1. Design e funzionamento	101	8.1. Parti di ricambio	113
2.2. Vista d'insieme del prodotto	102	8.2. Messa fuori servizio.	113
<b>3. Dati tecnici</b>	<b>102</b>	<b>9. Smaltimento</b>	<b>113</b>
3.1. Targhetta d'identificazione	102	<b>10. Dichiarazione di conformità</b>	<b>113</b>
<b>4. Trasporto e stoccaggio</b>	<b>103</b>		
4.1. Preparazione	103		

## 1. Sicurezza

### 1.1. Introduzione

Osservare le istruzioni del presente manuale prima di iniziare a utilizzare il prodotto. La mancata osservanza delle istruzioni di questo manuale può mettere a rischio le persone, gli ambienti circostanti e il prodotto stesso. Conservare questo manuale in un luogo accessibile vicino al prodotto per poterlo consultare in futuro.

È possibile accedere a una versione online di questo manuale scansionando il codice QR sul lato di Safety Shield.

Rispettare sempre le indicazioni apposte direttamente al prodotto, quali le etichette e la targhetta dati, e fare in modo che tali informazioni siano leggibili.

Rispettare sempre tutte le leggi e i regolamenti applicabili di cui non si sia tenuto conto in questo manuale.

### 1.2. Uso previsto

CAMRO STA è progettato per la disinfestazione non tossica dei parassiti. I parassiti vengono eliminati per mezzo di un pistone alimentato da una cartuccia di CO<sub>2</sub> da 16 g / 25 g. I roditori morti saranno ripuliti via dalla natura o rimossi a mano. Altri usi sono considerati come impropri e comportano un serio rischio di incidenti. Questo prodotto può essere utilizzato sia al chiuso che all'aperto.

### 1.3. Uso improprio ragionevolmente prevedibile

Quanto segue è considerato prevedibile uso improprio:

- Utilizzo in un ambiente che differisce dalle condizioni ambientali date o che è al di sopra di esse;
- Mancato rispetto delle istruzioni contenute in questo manuale;
- Mancata eliminazione di guasti, malfunzionamenti o difetti del prodotto che comportino rischi per la sicurezza;
- Mancata esecuzione delle operazioni di ispezione e manutenzione descritte in questo manuale;
- Rimozione o modifica non autorizzata di parti o dispositivi di sicurezza della macchina;
- Utilizzo di parti di ricambio o accessori non approvati dal produttore.

### 1.4. Qualificazione dell'utilizzatore

Per poter utilizzare questo prodotto bisogna soddisfare i seguenti requisiti:

- Avere almeno 18 anni di età;
- Conoscere e rispettare le istruzioni di sicurezza e le sezioni di questo manuale relative all'utilizzo del prodotto;

- Conoscere e rispettare le leggi e i regolamenti locali, nazionali e internazionali applicabili.

## 1.5. Componenti di sicurezza

Il prodotto è dotato dei seguenti componenti di sicurezza, che ne garantiscono l'utilizzo sicuro:

STA H&G	STA PCO	oppure
Safety Shield	Safebox	Safebox Public

## 1.6. Dispositivi di protezione individuale (DPI)

- Guanti di protezione

## 1.7. Misure di sicurezza

- ▲ **Assicurarsi di aver letto e compreso a fondo le istruzioni del presente documento prima di installare o di utilizzare il prodotto. Conservare questo documento per poterlo consultare in futuro.**
- ▲ **Utilizzare il prodotto esclusivamente secondo le modalità descritte in questo documento.**
- ▲ **Non utilizzare il prodotto se una sua parte è danneggiata o difettosa. Sostituire immediatamente il prodotto se danneggiato o difettoso.**

### Qualificazione dell'utilizzatore

- Il prodotto può essere installato e manutenzionato solo da persone di età superiore ai 18 anni.
- Questo prodotto non è destinato all'uso da parte di persone di età inferiore a 18 anni o di persone con capacità fisiche, sensoriali o mentali ridotte o che manchino di esperienza e conoscenze, a meno che non siano state istruite sull'uso di questo prodotto da una persona responsabile della loro sicurezza o che l'utilizzazione avvenga sotto la sua supervisione.
- Non installare o riparare mai il prodotto se si è malati, stanchi o sotto l'effetto di alcol o droghe.
- ▲ **Rischio di scosse elettriche**
  - L'uso di accessori non consigliati dal fabbricante del prodotto può provocare scosse elettriche o lesioni.
- ▲ **Rischio di incidenti**
  - Nell'attivare manualmente la trappola indossare sempre guanti oppure utilizzare uno strumento in modo da evitare lesioni da parte del pistone.
  - Utilizzare sempre uno strumento quando si attiva la trappola dall'alto.
  - Indossare sempre i guanti quando si maneggia la cartuccia di CO<sub>2</sub>.
  - Utilizzare sempre le cartucce di CO<sub>2</sub> originali CAMRO per questo prodotto.
  - Non utilizzare il prodotto senza Safety Shield.
  - Utilizzare il prodotto solo se montato a parete mediante le viti e i tasselli inclusi.
- ▲ **Rischio di danneggiamento del prodotto.**
  - Non lasciar cadere il prodotto ed evitare gli urti.
  - Non immergere il prodotto in acqua.
  - Non attivare intenzionalmente il sensore in modo diverso da quanto descritto in questo documento.
  - Non utilizzare lubrificanti a base di petrolio.
  - Nel pulire il prodotto non utilizzare detergenti chimici aggressivi come ammoniaca, acido o acetone.
- ▲ **Rischio di perdite dalla batteria**
  - Non smontare, aprire o frantumare celle o batterie.
  - Non esporre celle o batterie al calore o al fuoco. Evitare la conservazione alla luce diretta del sole.
  - Non cortocircuitare una cella o una batteria. Non conservare celle o batterie a casaccio in una scatola o in un cassetto dove potrebbero cortocircuitarsi a vicenda o essere cortocircuitati da altri oggetti metallici.
  - Non sottoporre le celle o le batterie a shock meccanici.
  - In caso di fuoriuscita di una cellula evitare che il liquido entri a contatto con la pelle o con gli occhi. Qualora il contatto abbia avuto luogo, lavare l'area interessata con acqua abbondante e consultare un medico.
  - Non mischiare celle di differente fabbricazione, capacità, dimensione o tipo all'interno del prodotto.

- Non rimuovere celle o batterie dalla confezione originale prima che ciò sia necessario per poterle utilizzare.
- Non utilizzare celle o batterie non progettate per l'uso con il prodotto.
- Utilizzare solo i tipi di batteria consigliati in questo documento.
- Mantenere le celle e le batterie pulite e asciutte.
- Qualora siano sporchi, pulire i terminali di celle o batterie con un panno pulito e asciutto.
- L'utilizzo delle batterie da parte dei bambini deve avvenire sotto controllo degli adulti.
- Conservare la documentazione originale del prodotto per poterla consultare in futuro.
- Osservare i segni più (+) e meno (-) sulla cella e sul prodotto e assicurarsi di usarli correttamente.
- Smaltire correttamente celle o batterie.
- Qualora una cella o una batteria sia stata ingerita, consultare immediatamente un medico.

## 1.8. Etichette

Attenersi a quanto indicato dalle etichette di avvertenza e dai cartelli informativi apposti sul prodotto. Mantenere le etichette di avvertenza e i cartelli informativi leggibili e sostituirli se necessario. In tal caso contattare il produttore.



Codice di riciclaggio 40. Questo prodotto è riciclabile.



Avvertenza: Gas compressi Contiene gas non tossici e non infiammabili sotto pressione.



Avvertenza: Contiene gas refrigerato. Può causare ustioni o lesioni criogeniche.



Osservare le istruzioni del presente manuale prima di iniziare a utilizzare il prodotto. La mancata osservanza delle istruzioni di questo manuale può mettere a rischio le persone, gli ambienti circostanti e il prodotto stesso. Conservare questo manuale in un luogo accessibile vicino al prodotto per poterlo consultare in futuro.



Divieto di accesso al prodotto per le persone non autorizzate.



Avvertenza: Tenere le mani lontane dalle parti in movimento. Evitare il contatto con parti del prodotto in movimento automatico. Ciò può provocare lesioni gravi.

## 2. Descrizione del prodotto

### 2.1. Design e funzionamento

Questo prodotto è progettato per la disinfestazione non tossica dei parassiti. I roditori sono attratti dal profumo dell'esca prescelta. Entrando nella trappola alla ricerca dell'esca, il roditore attiva l'asta del grilletto che aziona il pistone che uccide istantaneamente il roditore.

Il pistone è alimentato da una cartuccia di CO<sub>2</sub> da 16 g/25 g a seconda del modello.

## 2.2. Vista d'insieme del prodotto

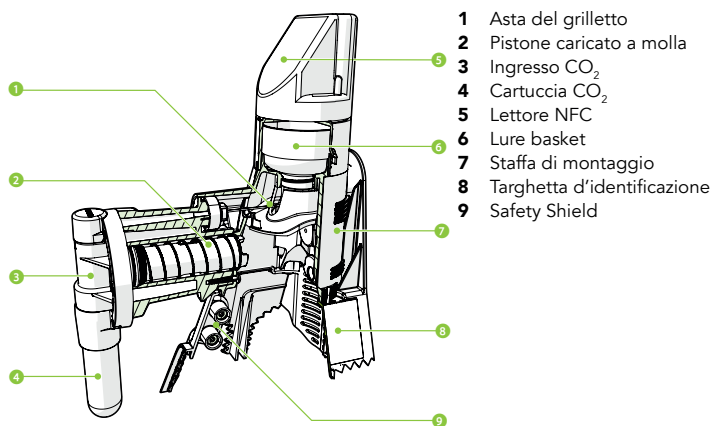

## 3. Dati tecnici

Design			
Tipo/modello	STA H&G	STA Safebox	STA Safebox Public
Anno di produzione	2020		
Dimensioni	19 x 7,5 x 20 cm (19 x 15 x 28,5 cm con Safety Shield)		
Dimensioni Safebox		30 x 13 x 36,5 cm	50,5 x 24,5 x 25,5 cm
Peso	550 gr	3.100 gr	3.350 gr
Forza	5 G		
Velocità	<9 millisecondi		
Cartuccia CO <sub>2</sub>	16 gr / 21 ml	16 gr / 21 ml oppure 25 gr / 33,5 ml	
Temperatura di esercizio	da -20 °C a 49 °C		
Durata vita utile	5 anni		

Condizioni ambientali	
Temperatura ambiente (min, max)	da -20 °C a 49 °C
Umidità relativa	20 – 95 %

Comunicazione/connessione	
Ingresso/uscita digitale	CAMRO SafeTrapAutomatic
Interfacce	CAMRO SafeTrapAutomatic

Conformità	
A norma di	2006/42/CE DS/EN ISO 12100:2011 Principi generali di progettazione – Valutazione del rischio e riduzione del rischio DS/ ISO 14121-2:2012 Sicurezza del macchinario - Valutazione del rischio - Parte 2: Guida pratica ed esempi di metodi

### 3.1. Targhetta d'identificazione

Il prodotto è contrassegnato in conformità ai requisiti della legislazione applicabile. La targhetta è collocata sui lati del prodotto.





**Manufacturer:** CAMRO A/S  
**Address:** Skrånten 11  
 9610 Nørager  
 Denmark  
**Phone:** +45 60 12 11 44  
**E-mail:** info@camro.dk  
 camro.dk  
**Web:**  
**Product:** STA - 25/40  
**Production year:** 2021



- 1 Codice QR
- 2 Informazioni di contatto
- 3 Informazioni sul prodotto
- 4 Anno di produzione

## 4. Trasporto e stoccaggio

### 4.1. Preparazione

#### ▲ Indossare sempre i guanti quando si smonta il prodotto.

1. Rimuovere la cartuccia di CO<sub>2</sub> dall'unità trappola.
2. Rimuovere il lettore NFC dall'unità trappola.
3. Rimuovere Lure basket dall'unità trappola.
4. Attivare l'unità trappola con uno strumento o una chiave finché il perno non risponde più.

### 4.2. Stoccaggio

- Pulire il prodotto secondo il capitolo 7.2.
- Conservare in un luogo pulito e asciutto.

## 5. Installazione

### 5.1. Verifica del contenuto

Controllare se tutte le parti sono presenti utilizzando la vista d'insieme qui di seguito. Assicurarsi che non ci siano danni visibili sulle parti del prodotto. In caso di parti mancanti o danneggiate contattare CAMRO (<http://www.camro.dk>)

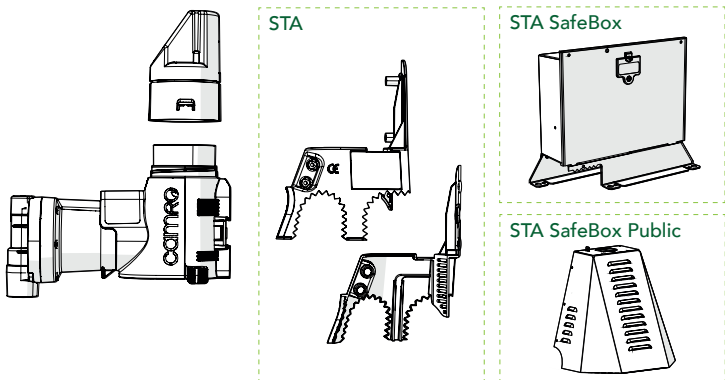

### 5.2. Installazione

- i Utilizzare dei guanti per evitare che si depositino tracce di odore umano sul prodotto.

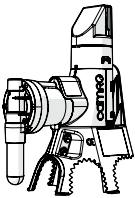
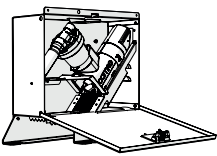
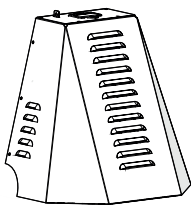
STA H&G	STA Safebox	STA Safebox Public
		
<p>Vai al capitolo 5.2.1. Installazione di STA H&amp;G</p>	<p>Vai al capitolo 5.2.2. Installazione di STA PCO - Safebox</p>	<p>Vai al capitolo 5.2.3. Installazione di STA PCO – Safebox Public</p>

## 5.2.1. Installazione di STA H&G

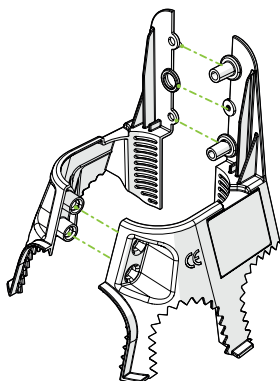

- 1 Installazione di Safety Shield.

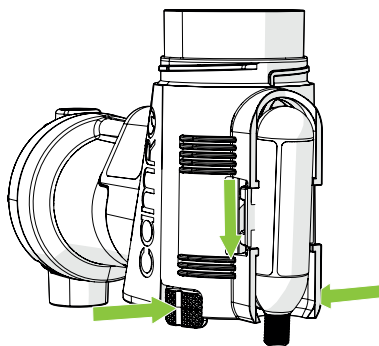

- 2 Rimuovere la staffa di montaggio dall'unità trappola:
  - a) Tenere premuti contemporaneamente i due pulsanti di smontaggio sul lato dell'unità trappola.
  - b) Sfilare la staffa dall'unità trappola.

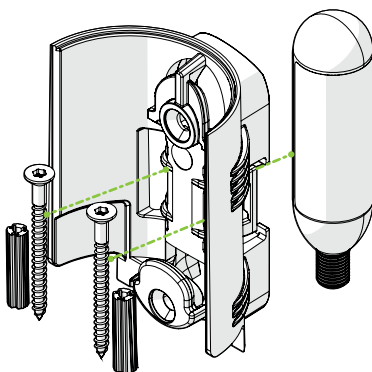

- 3 Rimuovere le viti di montaggio, i tasselli e la cartuccia di CO<sub>2</sub> dalla staffa di montaggio e metterli da parte.

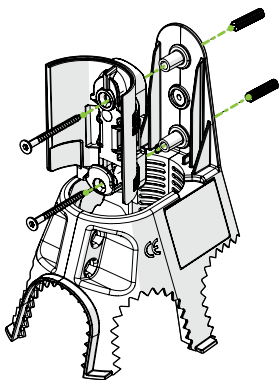

**Per il montaggio su un muro di cemento:**

- a) Praticare due fori da 6 mm in corrispondenza ai fori di Safety Shield.
- b) Inserire i tasselli nei fori praticati.
- c) Avvitare la staffa di montaggio con Safety Shield sui tasselli della parete.

**Per il montaggio su una parete di legno:**

- a) Avvitare la staffa di montaggio con Safety Shield sulla parete.

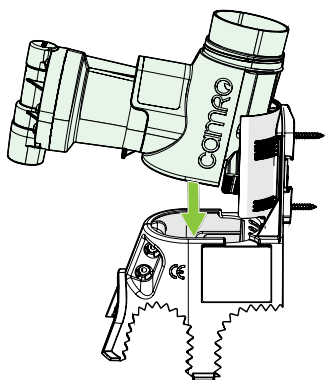

- 4 Spingere l'unità trappola su Safety Shield inclinandola leggermente verso l'alto finché non scatti in posizione.

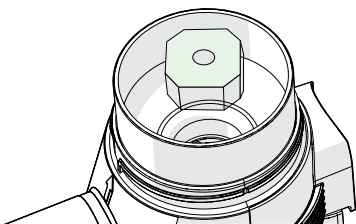

- 5 Mettere l'esca in Lure basket.

**i** Usare l'esca come descritto nel capitolo 7.3.

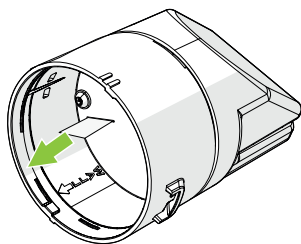

- 6 Estrarre la linguetta di plastica dal lettore NFC.

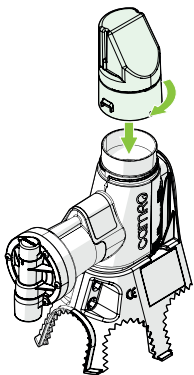

- 7 Collocare il lettore NFC sopra l'unità trappola.
- 8 Fissarlo saldamente facendolo ruotare in senso orario.

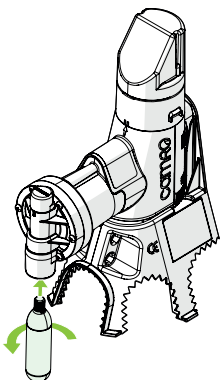

- 9 Inserire la cartuccia di CO<sub>2</sub> nell'apposito supporto.
- 10 Fissarla saldamente facendola ruotare in senso antiorario e forare la guarnizione.

▲ La trappola ora è attiva

### 5.2.2. Installazione di STA PCO - Safebox

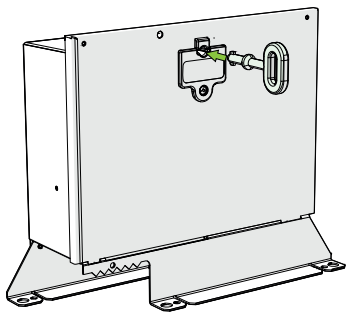

- 11 Aprire il portello del Safebox con l'apposita chiave.

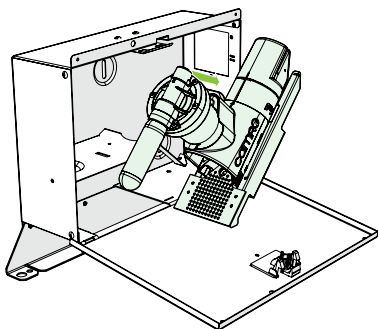

- 12 Tagliare la fascetta e rimuovere l'unità trappola dal Safebox.



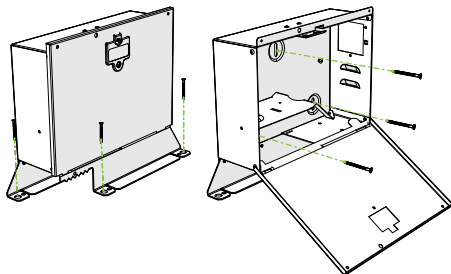

**13** Deposare il Safebox sul pavimento. Fissarlo alla parete o al pavimento.

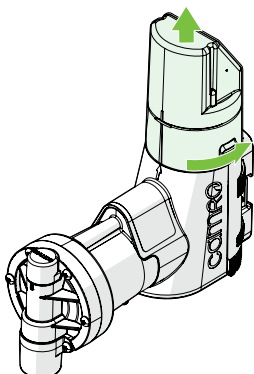

**14** Rimuovere il lettore NFC dall'unità trappola ruotandolo in senso antiorario.

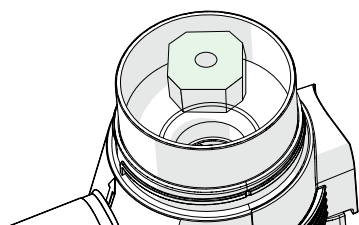

**15** Mettere l'esca in Lure basket.

**i** Usare l'esca come descritto nel capitolo 7.3.

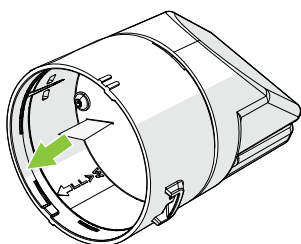

**16** Estrarre la linguetta di plastica dal lettore NFC.

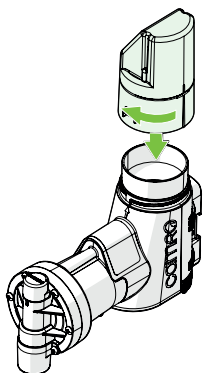

**17** Collocare il lettore NFC sopra l'unità trappola.  
**18** Fissarlo saldamente facendolo ruotare in senso orario.

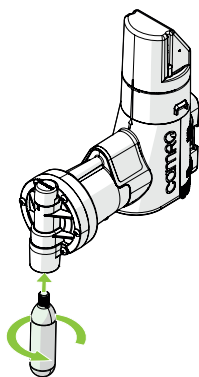

- 19 Inserire la cartuccia di CO<sub>2</sub> nell'apposito supporto.
- 20 Fissarla saldamente facendola ruotare in senso antiorario e forare la guarnizione.

#### ▲ La trappola ora è attiva

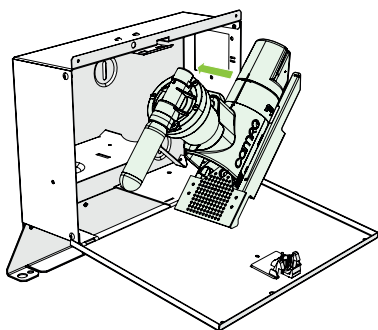

- 21 Reinserire nel Safebox l'unità trappola completamente montata.
- 22 Chiudere il portello del Safebox.

### 5.2.3. Installazione di STA PCO – Safebox Public

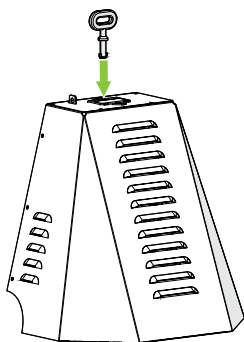

- 23 Sbloccare il coperchio con l'apposita chiave in dotazione.

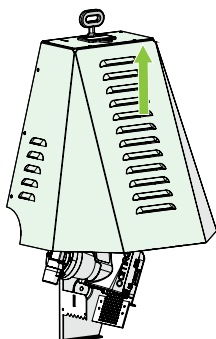

- 24 Sollevare il coperchio della staffa.

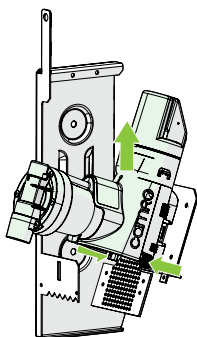

- 25** Rimuovere la staffa di montaggio dall'unità trappola:
- Tenere premuti contemporaneamente i due pulsanti di smontaggio sul lato dell'unità trappola.
  - Far scorrere l'unità trappola così da liberarla dalla staffa di montaggio.

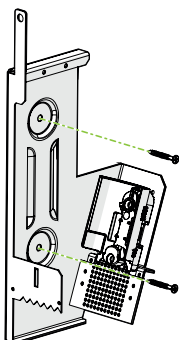

- 26** Posizionare la staffa in modo che con il bordo inferiore raggiunga il pavimento. Fissarla alla parete.

IT

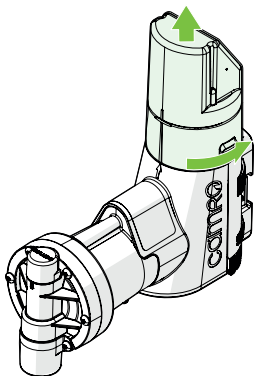

- 27** Rimuovere il lettore NFC dall'unità trappola ruotandolo in senso antiorario.

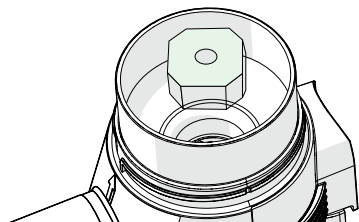

- 28** Mettere l'esca in Lure basket.

**i** Usare l'esca come descritto nel capitolo 7.3.

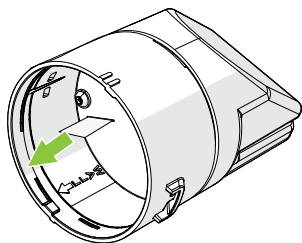

- 29** Estrarre la linguetta di plastica dal lettore NFC.

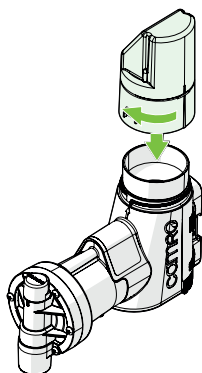

- 30** Collocare il lettore NFC sopra l'unità trappola.  
**31** Fissarlo saldamente facendolo ruotare in senso orario.

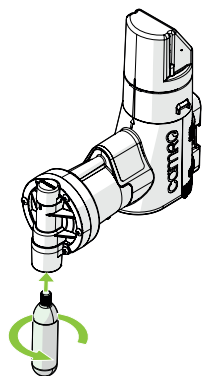

- 32** Inserire la cartuccia di CO<sub>2</sub> nell'apposito supporto.  
**33** Fissarla saldamente facendola ruotare in senso antiorario e forare la guarnizione.

**▲ La trappola ora è attiva**

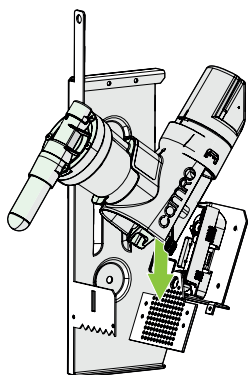

- 34** Spingere l'unità trappola completamente montata sulla staffa di montaggio, inclinandola leggermente verso l'alto finché non scatti in posizione.

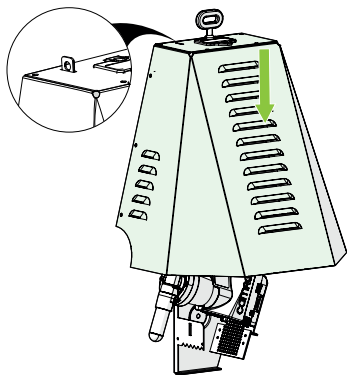

- 35** Fare scorrere il coperchio di Safebox sulla staffa, finché non scatti in posizione.

## 6. Soluzione dei problemi

Problema	Possibile soluzione
Un animale o un oggetto è rimasto incastrato nel prodotto.	<ol style="list-style-type: none"> <li><b>1</b> Rimuovere la cartuccia di CO<sub>2</sub>.</li> <li><b>2</b> Rimuovere il lettore NFC e Lure basket.</li> <li><b>3</b> Azionare la trappola dall'alto con uno strumento adatto fino a quando la trappola non risponde più (circa 2 volte).</li> <li><b>4</b> Rimuovere la trappola dal supporto e rimuovere l'oggetto bloccato nella trappola.</li> <li><b>5</b> Quando tutti gli oggetti sono stati rimossi, montare e attivare il prodotto come descritto in 5.2..</li> </ol>
Il prodotto non risponde quando viene attivato.	La cartuccia di CO <sub>2</sub> è vuota. Sostituirla immediatamente.
L'app non risponde al lettore NFC.	<ul style="list-style-type: none"> <li>• Rimuovere la linguetta di plastica come descritto al capitolo 5..</li> <li>• La batteria a bottone è scarica. Sostituirla come descritto nel capitolo 7.3..</li> <li>• Assicurarsi che i segni di polarità(+) e (-) corrispondano.</li> </ul>

## 7. Manutenzione

- i** Si consiglia di utilizzare dei guanti così da non lasciare tracce di odore.
- i** Si consiglia di indossare una maschera per il viso durante la pulizia del prodotto. I germi e la polvere accumulati saranno esposti all'aria.
- i** Una cartuccia da 16 g contiene CO<sub>2</sub> per circa 25 colpi. Controllare l'app sul proprio smartphone per vedere quanti scatti sono rimasti.
- i** Controllare ogni 2 o 3 settimane per assicurarsi che l'esca non sia ammuffita o stantia. Sostituire l'esca quando necessario.

### 7.1. Programma di manutenzione

- Controllare ogni 2 o 3 settimane per assicurarsi che l'esca non sia ammuffita o stantia. Sostituire l'esca quando necessario.
- Pulire il prodotto quando necessario.
- Controllare ogni 6 mesi se il prodotto sia ancora montato saldamente.

### 7.2. Procedura di manutenzione

- ▲ Non utilizzare lubrificanti a base di petrolio.**
- ▲ Nel pulire il prodotto non utilizzare detergenti chimici aggressivi come ammoniaca, acido o acetone.**
- ▲ Non immergere il prodotto in acqua.**
  1. Rimuovere la cartuccia di CO<sub>2</sub> dall'unità trappola.
  2. Rimuovere Lure basket dall'unità trappola.
  3. Attivare l'unità trappola con uno strumento o una chiave finché il perno non risponde più.

4. Pulire le parti non fisse con un panno umido e sapone neutro.
5. Asciugare bene le parti non fisse prima di rimontarle.

## 7.3. Sostituzioni

### 7.3.1. Sostituzione della batteria del lettore NFC

Quando la batteria del lettore NFC è scarica, sostituirla con una nuova pila a bottone (CR2477).

1. Rimuovere il lettore NFC dall'unità trappola.
  2. Svitare le due viti dalla base del lettore NFC. Mettere da parte le due viti.
  3. Estrarre con cautela il coperchio superiore del lettore NFC dalla sua base.
  4. Sostituire la batteria a bottone.
- i** Osservare i segni più (+) e meno (-) sulla cella e sul prodotto e assicurarsi di usarli correttamente.
- i** Non utilizzare celle o batterie non progettate per l'uso con il prodotto.
- i** Smaltire correttamente celle o batterie.
5. Allineare la linea del coperchio superiore del lettore NFC con la linea della base.
  6. Premere con cautela il coperchio superiore del lettore NFC sulla sua base
  7. Utilizzare le due viti per rimontare il lettore NFC
  8. Montare il lettore NFC sull'unità trappola.

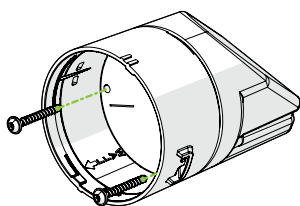

### 7.3.2. Sostituzione dell'esca

Per attirare i roditori verso il prodotto è necessario utilizzare un'esca con cui abbiano familiarità e che abbia un forte odore.

Usare solo tipi solidi di esca. Vedere <https://www.camro.dk/> per un ampio assortimento di esche non tossiche.

### 7.3.3. Sostituzione della cartuccia di CO<sub>2</sub>

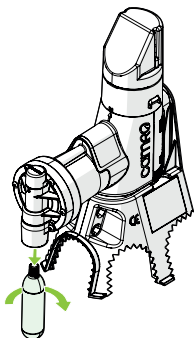

- 1 Allentare la cartuccia di un quarto di giro in senso orario per far uscire la pressione.
- 2 Ruotare la cartuccia in senso orario.
- 3 Rimuovere la cartuccia dall'unità trappola.

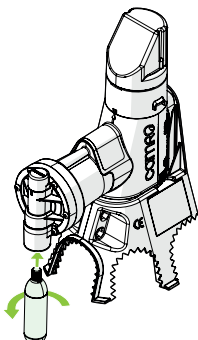

Avvitare saldamente e rapidamente la cartuccia di CO<sub>2</sub> nella trappola.

- i** Fare in modo di eseguire rapidamente i passaggi qui sopra descritti per evitare perdite di CO<sub>2</sub>

- 1 Indossare guanti quando si maneggiano le cartucce di CO<sub>2</sub> per evitare ustioni a causa della fuoriuscita di CO<sub>2</sub> e per evitare tracce di odore umano nel prodotto.
- 1 Utilizzare solo le cartucce originali CAMRO da 16 / 25 gr nel prodotto, a pena di decadenza della garanzia.

## 8. Assistenza

### 8.1. Parti di ricambio

Per le parti di ricambio o le sostituzioni consultare il nostro sito web: <https://camro.dk>

### 8.2. Messa fuori servizio.

1. Allentare la cartuccia di un quarto di giro in senso orario per far uscire la pressione.
2. Ruotare la cartuccia in senso orario.
3. Rimuovere la cartuccia dall'unità trappola.
4. Rimuovere il lettore NFC dall'unità trappola.
5. Ruotare il Lure basket rimuovendolo dall'unità trappola.
6. Attivare l'unità trappola dall'alto con uno strumento o una chiave finché il perno non risponde più.
7. Far scorrere l'unità trappola verso l'alto per rimuoverla dalla staffa di montaggio.
8. Rimuovere Safety Shield dall'unità trappola.
9. Svitare le viti per rimuovere la staffa di montaggio dalla parete.
10. Rimettere le viti nella staffa di montaggio a parete.
11. Per rimontare far scorrere la staffa di montaggio a parete sull'unità trappola.

## 9. Smaltimento

Il prodotto deve essere smaltito secondo le normative vigenti nel paese e nel momento in questione. Tutte le parti in plastica di maggiore dimensione sono contrassegnate con indicazioni di riciclaggio per una corretta differenziazione.

## 10. Dichiarazione di conformità



### EU-Overensstemmelseserklæring

**Fabrikant:**

Camro A/S  
Skovsten 13  
DK-0410 Nørager, Danmark  
TE: +45 23 46 50 46

**Erklærer hermed, at følgende udgør:**

Betegnelse: STA-25 H&G

Er i overensstemmelse med følgende direktiver:

- Maskindirektivet 2006/42/EF af 17. maj 2006

Er i overensstemmelse med følgende harmoniserede standarder:

- DS/EN ISO 12190:2011 - Generelle principper for konstruktion - Risikovurdering og risikonevæltelse
- DS/ISO 14123-2:2012 - Maskinsikkerhed - Risikovurdering - Del 2: Praktisk vejledning og metodeeksempler

Ovenfor nævnte standarder er kun anvendt i det omfang, det er relevant i forbindelse med fieldens anvendelse.

7-2020

Dato:

Adm. Direktør  
Kurt Sørensen

Fødselsdato:

# Εγχειρίδιο χρήστη

## Safe Trap Automatic

### Εισαγωγή

#### Πρωτότυπες οδηγίες

Το παρόν εγχειρίδιο έχει μεταφραστεί σε πολλές γλώσσες. Το πρωτότυπο εγχειρίδιο έχει συσταχθεί σε Αγγλικά ΗΒ. Όλες οι υπόλοιπες εκδόσεις γλωσσών είναι μεταφράσεις του πρωτότυπου εγχειριδίου.

#### Πνευματικά δικαιώματα

Το περιεχόμενο του παρόντος εγχειριδίου προστατεύεται από πνευματικά δικαιώματα και άλλους νόμους περί πνευματικής ιδιοκτησίας. Το περιεχόμενο του παρόντος εγχειριδίου δύναται να αντιγραφεί, να τροποποιηθεί, να αναπαραχθεί, να μεταφραστεί μόνο με ρητή γραπτή άδεια από τον κατασκευαστή. Το παρόν εγχειρίδιο δύναται να δημοσιευτεί, να μεταδοθεί, να προβληθεί ή να καταστεί διαθέσιμο σε τρίτο μέρος μόνο με ρητή γραπτή άδεια από τον κατασκευαστή.

#### Δήλωση αποποίησης ευθύνης

Η CAMRO δεν μπορεί να θεωρηθεί υπεύθυνη για σωματική βλάβη, ζημία στο προϊόν ή υλική ζημία συνεπεία εσφαλμένης χρήσης, προβλέψιμης κακής χρήσης ή μη τήρησης των οδηγιών του παρόντος εγχειριδίου. Αυτό ισχύει επίσης για μη εξουσιοδοτημένες τροποποιήσεις του προϊόντος και για τη χρήση μη εγκεκριμένων ανταλλακτικών, εργαλείων ή εξαρτημάτων. Η CAMRO διατηρεί το δικαίωμα τροποποίησης του παρόντος εγχειριδίου χωρίς προηγούμενη ειδοποίηση.

#### Καταχωρισμένο εμπορικό σήμα

Το CAMRO® αποτελεί καταχωρισμένο εμπορικό σήμα (εν αναμονή διπλώματος ευρεσιτεχνίας) της Camro AS. Τυχόν μη εξουσιοδοτημένη χρήση είναι παράνομη. Τυχόν άλλα ονόματα προϊόντων που χρησιμοποιούνται στο παρόν εγχειρίδιο αποτελούν ιδιοκτησίες των αντίστοιχων κατόχων τους και αναγνωρίζονται.

#### Σχετικά με το παρόν έγγραφο

Το παρόν εγχειρίδιο περιέχει προειδοποιήσεις ασφαλείας που ενδέχεται να προκαλέσουν σωματική βλάβη σε περίπτωση που αγνοηθούν. Κάθε προειδοποίηση ασφαλείας υποδηλώνεται με μια προειδοποιητική λέξη. Η προειδοποιητική λέξη αντιστοιχεί στο επίπεδο κινδύνου της περιγραφόμενης επικίνδυνης κατάστασης, βλ. Πίνακα 1.

#### Σύμβολα και ετικέτες

##### Προειδοποιήσεις ασφαλείας

Το παρόν εγχειρίδιο περιέχει προειδοποιήσεις ασφαλείας που ενδέχεται να προκαλέσουν σωματική βλάβη σε περίπτωση που αγνοηθούν. Κάθε προειδοποίηση ασφαλείας υποδηλώνεται με μια προειδοποιητική λέξη. Η προειδοποιητική λέξη αντιστοιχεί στο επίπεδο κινδύνου της περιγραφόμενης επικίνδυνης κατάστασης, βλ. Πίνακα 1.

Πίνακας 1 : Χρησιμοποιούμενες προειδοποιητικές λέξεις για προειδοποιήσεις ασφαλείας

Προειδοποιητική λέξη	Επίπεδο κινδύνου	Αποτέλεσμα σε περίπτωση που αγνοηθεί
 <b>ΠΡΟΕΙΔΟΠΟΙΗΣΗ</b>	Υψηλό	Μπορεί να προκαλέσει θάνατο ή σοβαρή σωματική βλάβη
	Κανένα	Υποδηλώνει επιπρόσθετη έμφαση στην οδηγία, ωστόσο δεν σχετίζεται με την ασφάλεια

Οι προειδοποιήσεις ασφαλείας στην αρχή μιας ενότητας ισχύουν για το σύνολο της ενότητας.



# Πίνακας περιεχομένων

<b>1. Ασφάλεια</b>	<b>115</b>	<b>5. Εγκατάσταση</b>	<b>119</b>
1.1. Εισαγωγή	115	5.1. Έλεγχος περιεχομένων	119
1.2. Προβλεπόμενη χρήση	115	5.2. Εγκατάσταση	119
1.3. Εύλογα προβλέψιμη κακή χρήση	115	<b>6. Αντιμετώπιση προβλημάτων</b>	<b>126</b>
1.4. Προδιαγραφές χρηστών	115	<b>7. Συντήρηση</b>	<b>126</b>
1.5. Στοιχεία ασφαλείας	116	7.1. Πρόγραμμα συντήρησης	127
1.6. Μέσα ατομικής προστασίας (ΜΑΠ)	116	7.2. Διαδικασία συντήρησης	127
1.7. Προληπτικά μέτρα ασφαλείας	116	7.3. Αντικατάσταση	127
1.8. Ετικέτες	117	<b>8. Σέρβις</b>	<b>128</b>
<b>2. Περιγραφή του προϊόντος</b>	<b>117</b>	8.1. Ανταλλακτικά	128
2.1. Σχεδίαση και λειτουργία	117	8.2. Θέση εκτός λειτουργίας.	128
2.2. Επισκόπηση προϊόντος	117	<b>9. Διάθεση</b>	<b>128</b>
<b>3. Τεχνικά στοιχεία</b>	<b>118</b>	<b>10. Δήλωση συμμόρφωσης</b>	<b>129</b>
3.1. Πινακίδα κατασκευαστή	118		
<b>4. Μεταφορά και αποθήκευση</b>	<b>118</b>		
4.1. Προετοιμασία	118		
4.2. Αποθήκευση	118		

## 1. Ασφάλεια

### 1.1. Εισαγωγή

Τηρείτε τις οδηγίες στο παρόν εγχειρίδιο, προτού αρχίσετε να χρησιμοποιείτε το προϊόν. Σε περίπτωση μη τήρησης των οδηγιών του παρόντος εγχειριδίου, μπορεί να θέσετε σε κίνδυνο ανθρώπους, το περιβάλλον και το προϊόν. Αποθηκεύστε το παρόν εγχειρίδιο σε προσβάσιμο σημείο κοντά στο προϊόν για μελλοντική αναφορά.

Μπορείτε να αποκτήσετε πρόσβαση σε μια ηλεκτρονική έκδοση του παρόντος εγχειριδίου, σαρώνοντας τον κωδικό QR που βρίσκεται στο πλάι του προστατευτικού καλύμματος (safety shield).

Να συμμορφώνεστε πάντα με τις πληροφορίες, όπως ετικέτες και την πινακίδα του κατασκευαστή, που είναι τοποθετημένες επάνω στο προϊόν και διατηρείτε τις πληροφορίες ευανάγνωστες.

Να συμμορφώνεστε πάντα με τυχόν ισχύοντες νόμους και κανονισμούς που δεν αναφέρονται στο παρόν εγχειρίδιο.

### 1.2. Προβλεπόμενη χρήση

Το CAMRO STA έχει σχεδιαστεί για μη τοξικό έλεγχο επιβλαβών οργανισμών. Οι οργανισμοί θανατώνονται μέσω εμβόλου που λειτουργεί με φιάλη CO<sub>2</sub> 16g/25g. Τα νεκρά τρωκτικά απομακρύνονται με φυσικό τρόπο ή με το χέρι. Άλλες χρήσεις θεωρούνται ακατάλληλη χρήση και ενέχουν σοβαρό κίνδυνο ατυχημάτων. Το παρόν προϊόν είναι για χρήση σε εσωτερικό και εξωτερικό χώρο.

### 1.3. Εύλογα προβλέψιμη κακή χρήση

Τα ακόλουθα θεωρούνται προβλέψιμη κακή χρήση:

- Χρήση σε περιβάλλον που διαφέρει από ή υπερβαίνει τις αναφερόμενες περιβαλλοντικές συνθήκες.
- Μη συμμόρφωση με τις οδηγίες του παρόντος εγχειριδίου.
- Μη εξάλειψη ελλείψεων, δυσλειτουργιών ή ελαττωμάτων του προϊόντος που επιφέρουν κινδύνους ασφαλείας.
- Μη εκτέλεση των επιθεωρήσεων και των λειτουργιών συντήρησης όπως περιγράφονται στο παρόν εγχειρίδιο.
- Μη εξουσιοδοτημένη αφαίρεση ή τροποποίηση εξαρτημάτων ή συσκευών ασφαλείας από το μηχάνημα.
- Χρήση ανταλλακτικών ή εξαρτημάτων που δεν έχουν εγκριθεί από τον κατασκευαστή.

### 1.4. Προδιαγραφές χρηστών

Οι χρήστες του προϊόντος πρέπει να συμμορφώνονται με τις ακόλουθες απαιτήσεις:

- Να είναι τουλάχιστον 18 ετών,
- να γνωρίζουν και να τηρούν τις οδηγίες ασφαλείας και τις ενότητες του παρόντος εγχειριδίου που σχετίζονται με τη χρήση του προϊόντος,

- να γνωρίζουν και να τηρούν τους ισχύοντες τοπικούς, εθνικούς και διεθνείς νόμους και κανονισμούς.

## 1.5. Στοιχεία ασφαλείας

Το προϊόν διαθέτει τα ακόλουθα στοιχεία ασφαλείας που διασφαλίζουν ασφαλή χρήση:

STA H&G	STA PCO	Η
Safety shield	Safebox	Safebox Public

## 1.6. Μέσα ατομικής προστασίας (ΜΑΠ)

- Προστατευτικά γάντια

## 1.7. Προληπτικά μέτρα ασφαλείας

- ▲ **Βεβαιωθείτε ότι έχετε διαβάσει και κατανοήσει πλήρως τις οδηγίες στο παρόν έγγραφο πριν από την εγκατάσταση ή χρήση του προϊόντος. Φυλάξτε το παρόν έγγραφο για μελλοντική αναφορά.**
- ▲ **Χρησιμοποιείτε το προϊόν μόνο όπως περιγράφεται στο παρόν έγγραφο.**
- ▲ **Μην χρησιμοποιείτε το προϊόν αν κάποιο μέρος έχει υποστεί ζημιά ή είναι ελαττωματικό. Αντικαταστήστε αμέσως ένα προϊόν που έχει υποστεί ζημιά ή είναι ελαττωματικό.**

### Προδιαγραφές χρηστών

- Η εγκατάσταση και η λειτουργία του προϊόντος μπορούν να πραγματοποιούνται μόνο από άτομα άνω των 18 ετών.
- ▲ **Κίνδυνος ηλεκτροπληξίας**
  - Η χρήση εξαρτημάτων που δεν συνιστώνται από τον κατασκευαστή του προϊόντος ενδέχεται να επιφέρουν ηλεκτροπληξία ή σωματική βλάβη.
- ▲ **Κίνδυνος τραυματισμού**
  - Φοράτε πάντα γάντια ή χρησιμοποιείτε ένα εργαλείο κατά την ενεργοποίηση της παγίδας μη αυτόματα για την αποτροπή τραυματισμού από το έμβολο.
  - Χρησιμοποιείτε πάντα εργαλείο κατά την ενεργοποίηση της παγίδας από επάνω.
  - Χρησιμοποιείτε πάντα γάντια κατά τον χειρισμό της φιάλης CO<sub>2</sub>.
  - Χρησιμοποιείτε πάντα γνήσιες φιάλες CAMRO CO<sub>2</sub> για το προϊόν.
  - Μην χρησιμοποιείτε το προϊόν χωρίς το προστατευτικό κάλυμμα (safety shield).
  - Χρησιμοποιείτε το προϊόν μόνο όταν είναι τοποθετημένο σε τοίχο με τις βίδες και τα ούπα που παρέχονται.
- ▲ **Κίνδυνος ζημιάς στο προϊόν.**
  - Μην ρίχνετε κάτω το προϊόν και αποφεύγετε τα τραντάγματα.
  - Μην βυθίζετε το προϊόν σε νερό.
  - Μην ενεργοποιείτε τον αισθητήρια εκούσια πέραν όπως περιγράφεται στο παρόν έγγραφο.
  - Μην χρησιμοποιείτε λιπαντικά με βάση το πετρέλαιο.
  - Μην χρησιμοποιείται επιθετικά χημικά προϊόντα καθαρισμού, όπως αμμωνία, οξύ ή ακετόνη, κατά τον καθαρισμό του προϊόντος.
- ▲ **Κίνδυνος διαρροής των μπαταριών**
  - Μην αποσυναρμολογείτε, ανοίγετε ή τεμαχίζετε τα στοιχεία ή τις μπαταρίες.
  - Μην εκθέτετε τα στοιχεία και τις μπαταρίες σε ζέστη ή φωτιά. Αποφεύγετε την αποθήκευση σε θέση που συνεπάγεται έκθεση σε άμεσο ηλιακό φως.
  - Μην δημιουργείτε βραχυκύκλωμα ενός στοιχείου ή μιας μπαταρίας. Μην αποθηκεύετε στοιχεία ή μπαταρίες τυχαία σε κουτί ή συρτάρι όπου μπορούν να δημιουργήσουν βραχυκύκλωμα μεταξύ τους ή να προκληθεί βραχυκύκλωμα από άλλα μεταλλικά αντικείμενα.
  - Μην υποβάλλετε τα στοιχεία ή τις μπαταρίες σε μηχανικές κρούσεις.
  - Σε περίπτωση διαρροής του στοιχείου, αποφύγετε την επαφή του υγρού με το δέρμα ή τα μάτια. Σε περίπτωση επαφής, πλύνετε την περιοχή που ήρθε σε επαφή με άφθονο νερό και ζητήστε ιατρική συμβουλή.
  - Μην χρησιμοποιείτε μαζί στοιχεία διαφορετικού κατασκευαστή, χωρητικότητας, μεγέθους ή τύπου εντός του προϊόντος.
  - Μην αφαιρείτε στοιχεία ή μπαταρίες από την αρχική συσκευασία έως ότου απαιτείται η χρήση τους.
  - Μην χρησιμοποιείτε στοιχεία ή μπαταρίες που δεν έχουν σχεδιαστεί για χρήση με το προϊόν.
  - Χρησιμοποιείτε μόνο τον τύπο/τους τύπους μπαταρίας που συνιστώνται στο παρόν έγγραφο.
  - Διατηρείτε τα στοιχεία και τις μπαταρίες καθαρά και στεγνά.
- 116 **Καθαρίστε τους πόλους των στοιχείων και των μπαταριών με καθαρό στεγνό πανί σε περίπτωση που λερωθούν.**

- Η χρήση των μπαταριών από παιδιά πρέπει να πραγματοποιείται υπό επίβλεψη.
- Κρατήστε το πρωτότυπο ενημερωτικό έντυπο για μελλοντική αναφορά.
- Εντοπίστε τις ενδείξεις συν (+) και πλην (-) στο στοιχείο και στο προϊόν και διασφαλίστε τη σωστή χρήση.
- Διασφαλίστε τη σωστή διάθεση των στοιχείων ή των μπαταριών.
- Σε περίπτωση κατάποσης στοιχείου ή μπαταρίας, ζητήστε αμέσως ιατρική συμβουλή.

## 1.8. Ετικέτες

Οι προειδοποιητικές ετικέτες και τα ενημερωτικά σήματα στο προϊόν πρέπει να τηρούνται. Οι προειδοποιητικές ετικέτες και τα ενημερωτικά σήματα πρέπει να διατηρούνται σε ευανάγνωστη κατάσταση και πρέπει να αντικαθίστανται αν είναι απαραίτητο. Για τον σκοπό αυτό, επικοινωνήστε με τον κατασκευαστή.



Κωδικός ανακύκλωσης 40. Το παρόν προϊόν είναι ανακυκλώσιμο.



Προειδοποίηση: Συμπίεσμένα αέρια Περιέχει μη τοξικά, μη εύφλεκτα αέρια υπό πίεση.



Προειδοποίηση: Περιέχει αέριο υπό ψύξη. Μπορεί να προκαλέσει κρουγονικά εγκαύματα ή τραυματισμό



Τηρείτε τις οδηγίες στο παρόν εγχειρίδιο, προτού αρχίσετε να χρησιμοποιείτε το προϊόν. Σε περίπτωση μη τήρησης των οδηγιών του παρόντος εγχειριδίου, μπορεί να θέσετε σε κίνδυνο ανθρώπους, το περιβάλλον και το προϊόν. Αποθηκεύστε το παρόν εγχειρίδιο σε προσβάσιμο σημείο κοντά στο προϊόν για μελλοντική αναφορά.



Όχι πρόσβαση στο προϊόν σε μη εξουσιοδοτημένα άτομα.



Προειδοποίηση: Μην τοποθετείτε τα χέρια σε κινούμενα μέρη. Αποφεύγετε την επαφή με οποιαδήποτε αυτόματα κινούμενα μέρη του προϊόντος. Μπορεί να προκληθεί σοβαρός τραυματισμός.

## 2. Περιγραφή του προϊόντος

### 2.1. Σχεδίαση και λειτουργία

Το παρόν προϊόν έχει σχεδιαστεί ως μηχάνημα μη τοξικού ελέγχου επιβλαβών οργανισμών. Τα τρωκτικά έλκονται από το άρωμα του επιλεγμένου δολώματος. Όταν ένα τρωκτικό εισέρχεται στην παγίδα αναζητώντας το δόλωμα, ενεργοποιείται η σκανδάλη που θέτει σε λειτουργία το έμβολο το οποίο θανατώνει στιγμιαία το τρωκτικό.

Το έμβολο λειτουργεί με φιάλη CO<sub>2</sub> 16g/25g ανάλογα με το μοντέλο.

### 2.2. Επισκόπηση προϊόντος

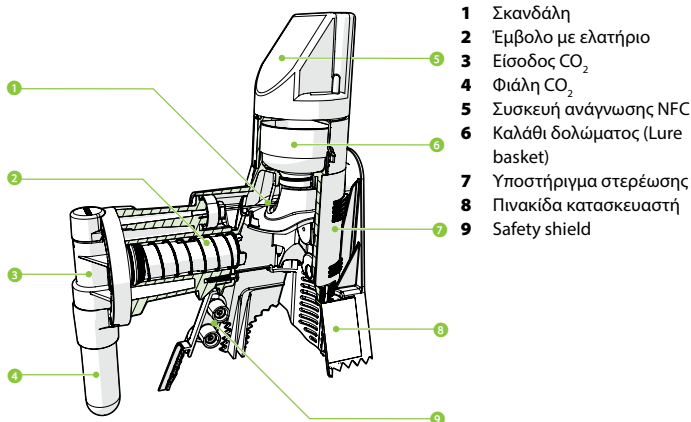

### 3. Τεχνικά στοιχεία

Σχεδίαση			
Τύπος/μοντέλο	STA H&G	STA Safebox	STA Safebox Public
Έτος παραγωγής	2020		
Διαστάσεις	19 x 7,5 x 20 cm (19 x 15 x 28,5 cm με Safety Shield)		
Διαστάσεις Safebox		30 x 13 x 36,5 cm	50,5 x 24,5 x 25,5 cm
Βάρος	550 gr	3100 gr	3350 gr
Ισχύς	5G		
Ταχύτητα	<9 χιλιοστά του δευτερολέπτου		
Φιάλη CO <sub>2</sub>	16 gr / 21ml	16 gr / 21 ml ή 25 gr / 33,5 ml	
Θερμοκρασία λειτουργίας	-20 °C έως 49 °C		
Ηλικία σχεδιασμού	5 έτη		





Συνθήκες περιβάλλοντος	
Θερμοκρασία περιβάλλοντος (ελάχ., μέγ.)	-20 °C έως 49 °C
Σχετική υγρασία	20 – 95 %

Επικοινωνία/σύνδεση	
Ψηφιακή είσοδος/έξοδος	CAMRO SafeTrapAutomatic
Διεπαφές	CAMRO SafeTrapAutomatic

Συμμόρφωση	
Σύμφωνα με	2006/42/EF DS/EN ISO 12100:2011 Γενικές αρχές σχεδιασμού – εκτίμηση και ελάττωση των κινδύνων DS/ISO 14121-2:2012 Ασφάλεια μηχανών - Εκτίμηση κινδύνων - Μέρος 2: Πρακτική καθοδήγηση και παραδείγματα μεθόδων

#### 3.1. Πινακίδα κατασκευαστή

Το προϊόν σημαίνεται σύμφωνα με τις ισχύουσες νομικές απαιτήσεις. Η πινακίδα του κατασκευαστή είναι τοποθετημένη στα πλαϊνά μέρη του προϊόντος.

		<b>1</b> Κωδικός QR
	<b>Manufacturer:</b> CAMRO A/S	<b>2</b> Στοιχεία επικοινωνίας
<b>Address:</b>	Skrænten 11	<b>3</b> Πληροφορίες προϊόντος
	9610 Nørager	<b>4</b> Έτος παραγωγής
	Denmark	
<b>Phone:</b>	+45 60 12 11 44	
<b>E-mail:</b>	info@camro.dk	
<b>Web:</b>	camro.dk	
<b>Product:</b>	STA – 25/40	
<b>Production year:</b> 2021		
		

### 4. Μεταφορά και αποθήκευση

#### 4.1. Προετοιμασία

**▲ Φοράτε πάντα γάντια κατά την αποσυναρμολόγηση του προϊόντος.**

1. Αφαιρέστε τη φιάλη CO<sub>2</sub> από τη μονάδα παγίδευσης.
2. Αφαιρέστε τη συσκευή ανάγνωσης NFC από τη μονάδα παγίδευσης.
3. Αφαιρέστε το καλάθι δολώματος (lure basket) από τη μονάδα παγίδευσης.
4. Ενεργοποιήστε τη μονάδα παγίδευσης με εργαλείο ή κλειδί έως ότου ο πείρος να μην αποκρίνεται πλέον.

#### 4.2. Αποθήκευση

- Καθαρίστε το προϊόν σύμφωνα με το κεφάλαιο 7.2.
- Αποθηκεύστε το σε καθαρό και ξηρό μέρος.

## 5. Εγκατάσταση

### 5.1. Έλεγχος περιεχομένων

Ελέγξτε ότι υπάρχουν όλα τα μέρη, χρησιμοποιώντας την παρακάτω επισκόπηση. Βεβαιωθείτε ότι δεν υπάρχουν ζημιές στα μέρη του προϊόντος. Σε περίπτωση που λείπουν μέρη ή έχουν υποστεί ζημιά, επικοινωνήστε με την CAMRO (<http://www.camro.dk>)

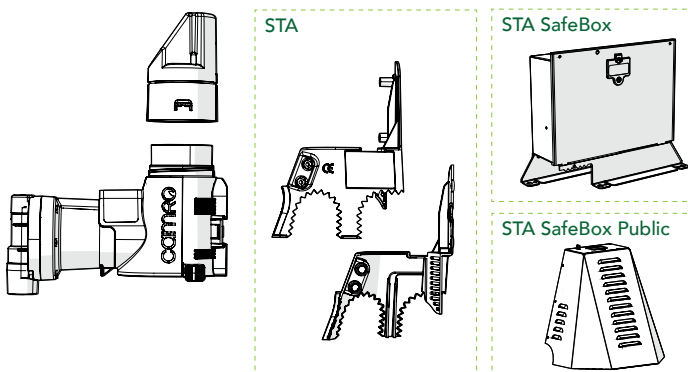

### 5.2. Εγκατάσταση

**i** Χρησιμοποιήστε γάντια, για να αποτρέψετε ίχνη ανθρώπινων οσμών στο προϊόν.

STA H&G	STA Safebox	STA Safebox Public
Μεταβείτε στο κεφάλαιο 5.2.1. Εγκατάσταση του STA H&G	Μεταβείτε στο κεφάλαιο 5.2.2. Εγκατάσταση του STA PCO - Safebox	Μεταβείτε στο κεφάλαιο 5.2.3. Εγκατάσταση του STA PCO – Safebox Public

#### 5.2.1. Εγκατάσταση του STA H&G

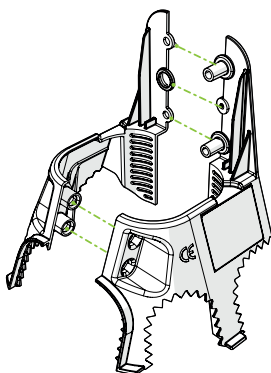

- 1 Συναρμολογήστε το κάλυμμα ασφαλείας (safety shield).

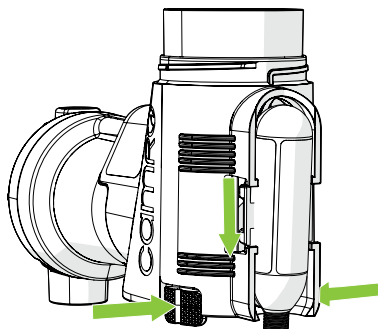

- 2** Αφαιρέστε το υποστήριγμα στερέωσης από τη μονάδα παγίδευσης:
- Πατήστε και κρατήστε πατημένα ταυτόχρονα τα δύο κουμπιά αποσυναρμολόγησης στο πλάι της μονάδας παγίδευσης
  - Σύρετε το υποστήριγμα για να το αφαιρέσετε από τη μονάδα παγίδευσης.

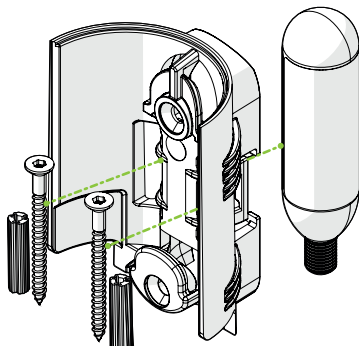

- 3** Αφαιρέστε τις βίδες στερέωσης, τα ούπα και τη φιάλη CO<sub>2</sub> από το υποστήριγμα στερέωσης και αφήστε τα στην άκρη.

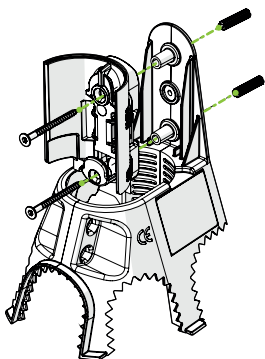

**Για στερέωση σε τοίχο από σκυρόδεμα:**

- Διανοίξετε δύο οπές 6 mm σύμφωνα με τις οπές στο κάλυμμα ασφαλείας (safety shield).
- Εισαγάγετε τα ούπα στις οπές.
- Βιδώστε το υποστήριγμα στερέωσης με το κάλυμμα ασφαλείας (safety shield) στα ούπα στον τοίχο.

**Για στερέωση σε ξύλινο τοίχο:**

- Βιδώστε το υποστήριγμα στερέωσης με το κάλυμμα ασφαλείας (safety shield) στον τοίχο.

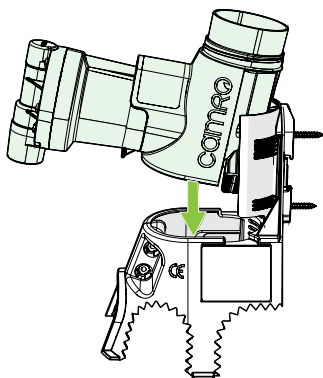

- 4** Ωθήστε τη μονάδα παγίδευσης μέσα στο κάλυμμα ασφαλείας (safety shield), ανασηκώνοντάς την ελαφρώς ταυτόχρονα, έως ότου κλειδώσει στη θέση της

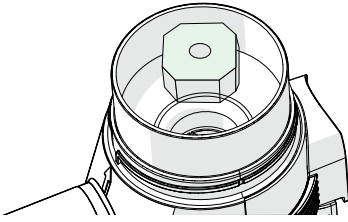

- 5 Τοποθετήστε το δόλωμα στο καλάθι δολώματος (lure basket).

**i** Χρησιμοποιήστε δόλωμα όπως περιγράφεται στο κεφάλαιο 7.3.

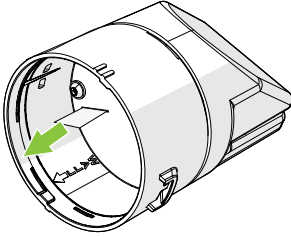

- 6 Τραβήξτε την πλαστική ταινία από τη συσκευή ανάγνωσης NFC.

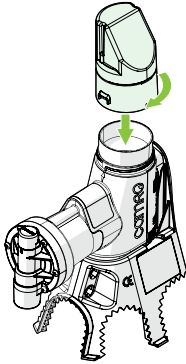

- 7 Τοποθετήστε τη συσκευή ανάγνωσης NFC επάνω από τη μονάδα παγίδευσης.
- 8 Περιστρέψτε τη δεξιόστροφα, για να σφίξει καλά.

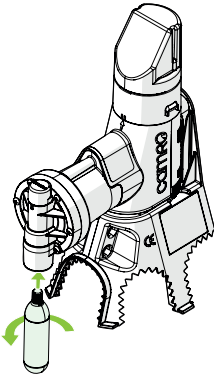

- 9 Τοποθετήστε τη φιάλη CO<sub>2</sub> στη θήκη της φιάλης.
- 10 Περιστρέψτε την αριστερόστροφα, για να σφίξει καλά και να τρυπήσει το πώμα.

**▲** Η παγίδα είναι πλέον ενεργή

## 5.2.2. Εγκατάσταση του STA PCO - Safebox

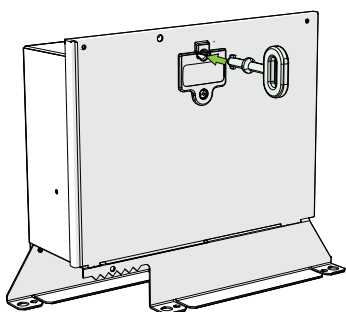

- 11** Ανοίξετε το πορτάκι του Safebox με το παρεχόμενο κλειδί.

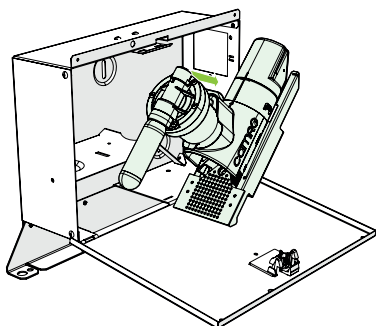

- 12** Κόψτε το δεματικό και αφαιρέστε τη μονάδα παγίδευσης από το Safebox.

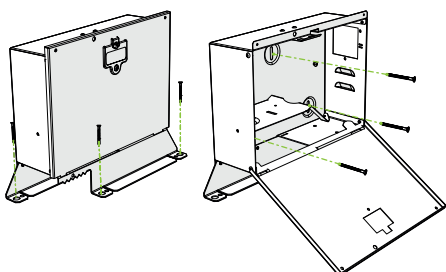

- 13** Τοποθετήστε το Safebox στο δάπεδο. Στερεώστε το στον τοίχο ή στο δάπεδο.

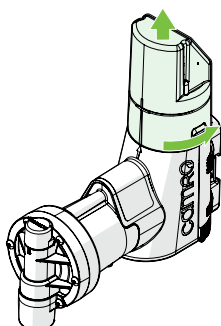

- 14** Αφαιρέστε τη συσκευή ανάγνωσης NFC από τη μονάδα παγίδευσης, περιστρέφοντάς την αριστερόστροφα.

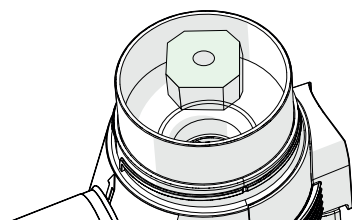

- 15** Τοποθετήστε το δόλωμα στο καλάθι δολώματος (lure basket).



**i** Χρησιμοποιήστε δόλωμα όπως περιγράφεται στο κεφάλαιο 7.3.

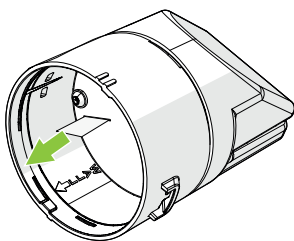

- 16** Τραβήξτε την πλαστική ταινία από τη συσκευή ανάγνωσης NFC.

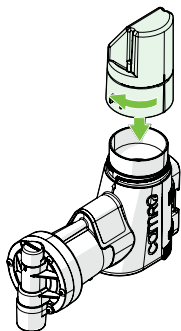

- 17** Τοποθετήστε τη συσκευή ανάγνωσης NFC επάνω από τη μονάδα παγίδευσης.  
**18** Περιστρέψτε τη δεξιόστροφα, για να σφίξει καλά.

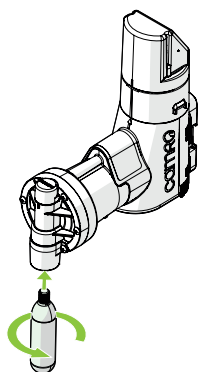

- 19** Τοποθετήστε τη φιάλη CO<sub>2</sub> στη θήκη της φιάλης.  
**20** Περιστρέψτε την αριστερόστροφα, για να σφίξει καλά και να τρυπήσει το πώμα.

**▲ Η παγίδα είναι πλέον ενεργή**

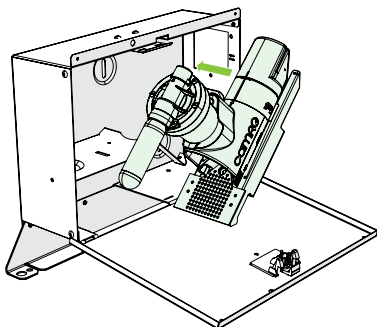

- 21** Στερεώστε την πλήρως εγκατεστημένη μονάδα παγίδευσης πάλι στο Safebox.  
**22** Κλείστε το πορτάκι του Safebox.

### 5.2.3. Εγκατάσταση του STA PCO – Safebox Public

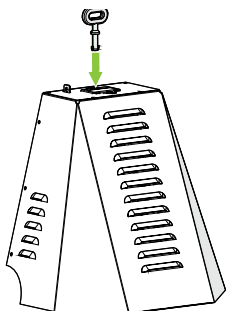

- 23** Ξεκλειδώστε το κάλυμμα με το παρεχόμενο κλειδί.

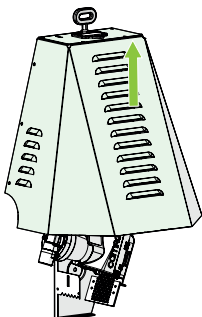

- 24** Σηκώστε το κάλυμμα του υποστήριγματος.

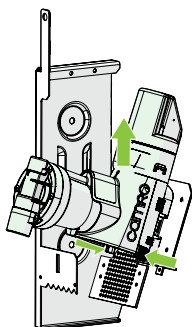

- 25** Αφαιρέστε το υποστήριγμα στερέωσης από τη μονάδα παγίδευσης:
- Πατήστε και κρατήστε πατημένα ταυτόχρονα τα δύο κουμπιά αποσυναρμολόγησης στο πλάι της μονάδας παγίδευσης
  - Σύρετε την παγίδα από το υποστήριγμα στερέωσης.

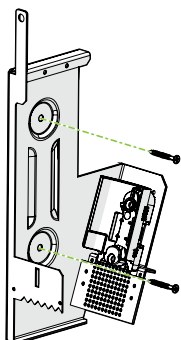

- 26** Τοποθετήστε το υποστήριγμα με την κάτω πλευρά να ακουμπάει στο δάπεδο. Στερεώστε το στον τοίχο.

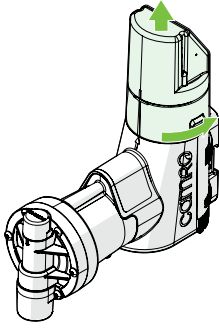

- 27** Αφαιρέστε τη συσκευή ανάγνωσης NFC από τη μονάδα παγίδευσης, περιστρέφοντάς την αριστερόστροφα.

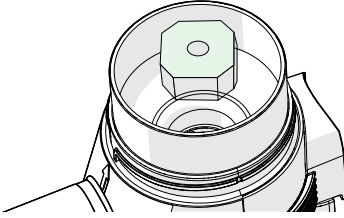

- 28** Τοποθετήστε το δόλωμα στο καλάθι δολώματος (lure basket).

**i** Χρησιμοποιήστε δόλωμα όπως περιγράφεται στο κεφάλαιο 7.3.

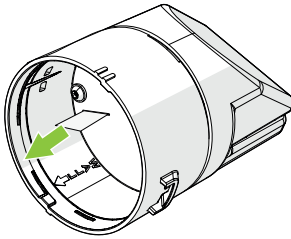

- 29** Τραβήξτε την πλαστική ταινία από τη συσκευή ανάγνωσης NFC.

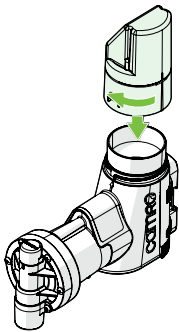

- 30** Τοποθετήστε τη συσκευή ανάγνωσης NFC επάνω από τη μονάδα παγίδευσης.  
**31** Περιστρέψτε τη δεξιόστροφα, για να σφίξει καλά.

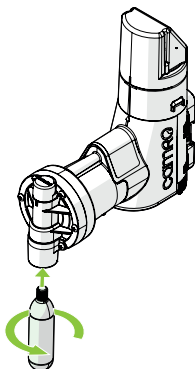

- 32** Τοποθετήστε τη φιάλη CO<sub>2</sub> στη θήκη της φιάλης.  
**33** Περιστρέψτε την αριστερόστροφα, για να σφίξει καλά και να τρυπήσει το πώμα.

## ▲ Η παγίδα είναι πλέον ενεργή

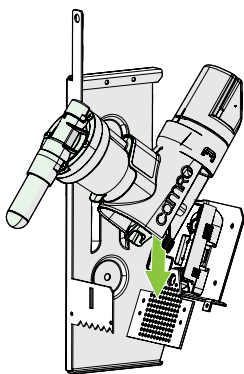

**34** Ωθήστε την πλήρως εγκατεστημένη μονάδα παγίδευσης μέσα στο υποστήριγμα στερέωσης, ανασκλώνοντάς την ελαφρώς ταυτόχρονα, έως ότου κλειδώσει στη θέση της.

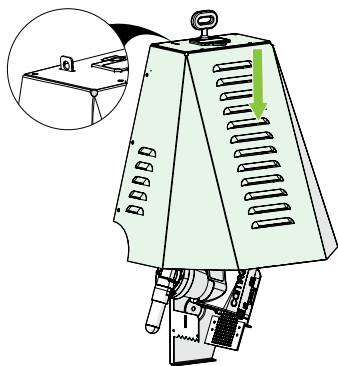

**35** Σύρετε το κάλυμμα του Safebox πάνω από το υποστήριγμα, έως ότου ακουστεί ένα κλικ.

## 6. Αντιμέτωπιση προβλημάτων

Πρόβλημα	Πιθανή λύση
Κάποιο ζώο ή αντικείμενο έχει σφηνώσει στο προϊόν.	<ol style="list-style-type: none"><li>1 Αφαιρέστε τη φιάλη CO<sub>2</sub>.</li><li>2 Αφαιρέστε τη συσκευή ανάγνωσης NFC και το καλάθι δολώματος (lure basket)</li><li>3 Ενεργοποιήστε την παγίδα από πάνω με ένα κατάλληλο εργαλείο, έως ότου η παγίδα σταματήσει να ανταποκρίνεται (2 φορές κατά προσέγγιση).</li><li>4 Αφαιρέστε την παγίδα από το υποστήριγμα και αφαιρέστε το αντικείμενο που έχει σφηνώσει στην παγίδα.</li><li>5 Αφού αφαιρέσετε όλα τα αντικείμενα, στερεώστε και ενεργοποιήστε το προϊόν όπως περιγράφεται στην ενότητα 5.2.</li></ol>
Τον προϊόν δεν ανταποκρίνεται όταν ενεργοποιείται.	Η φιάλη CO <sub>2</sub> είναι άδεια. Αντικαταστήστε την αμέσως.
Η εφαρμογή δεν ανταποκρίνεται στη συσκευή ανάγνωσης NFC.	<ul style="list-style-type: none"><li>• Αφαιρέστε την πλαστική ταινία όπως περιγράφεται στο κεφάλαιο 5.</li><li>• Η μπαταρία στοιχείο-κουμπί είναι άδεια. Αντικαταστήστε την όπως περιγράφεται στο κεφάλαιο 7.3.</li><li>• Βεβαιωθείτε ότι έχετε αντιστοιχίσει σωστά τις σημάσεις πολικότητας (+) και (-).</li></ul>

## 7. Συντήρηση

- 1 Συνιστάται η χρήση γαντιών, προκειμένου να μην αφήνετε ίχνη οσμών.
- 1 Συνιστάται η χρήση μάσκας προσώπου κατά τον καθαρισμό του προϊόντος. Θα εκθεθούν στον αέρα συσσωρευμένα μικρόβια και σκόνη.

- i** Μια φιάλη 16g περιέχει CO<sub>2</sub> για 25 δόσεις κατά προσέγγιση. Ανατρέξτε στην εφαρμογή για smartphone, για να δείτε πόσες δόσεις απομένουν.
- i** Ελέγχετε ανά 2-3 εβδομάδες, για να βεβαιωθείτε ότι το δόλωμα δεν έχει μουχλιάσει ή ξεραθεί. Αντικαθιστάτε το δόλωμα όταν χρειάζεται.

## 7.1. Πρόγραμμα συντήρησης

- Ελέγχετε ανά 2-3 εβδομάδες, για να βεβαιωθείτε ότι το δόλωμα δεν έχει μουχλιάσει ή ξεραθεί. Αντικαθιστάτε το δόλωμα όταν χρειάζεται.
- Καθαρίζετε το προϊόν όταν χρειάζεται.
- Ελέγχετε κάθε 6 μήνες ότι το προϊόν εξακολουθεί να είναι στερεωμένο σταθερά.

## 7.2. Διαδικασία συντήρησης

**▲ Μην χρησιμοποιείτε λιπαντικά με βάση το πετρέλαιο.**

**▲ Μην χρησιμοποιείται επιθετικά χημικά προϊόντα καθαρισμού, όπως αμμωνία, οξύ ή ακετόνη, κατά τον καθαρισμό του προϊόντος.**

**▲ Μην βυθίζετε το προϊόν σε νερό.**

1. Αφαιρέστε τη φιάλη CO<sub>2</sub> από τη μονάδα παγίδευσης.
2. Αφαιρέστε το καλάθι δολώματος (lure basket) από τη μονάδα παγίδευσης.
3. Ενεργοποιήστε τη μονάδα παγίδευσης με εργαλείο ή κλειδί έως ότου ο πείρος να μην αποκρίνεται πλέον.
4. Καθαρίζετε τα ελεύθερα μέρη με νωπό πανί και ήπιο σαπούνι.
5. Στεγνώνετε σχολαστικά τα ελεύθερα μέρη πριν τα συναρμολογήσετε εκ νέου.

## 7.3. Αντικατάσταση

### 7.3.1. Αντικατάσταση μπαταρίας της συσκευής ανάγνωσης NFC

Όταν η μπαταρία της συσκευής ανάγνωσης NFC εξαντληθεί, αντικαταστήστε την με νέο στοιχείο-κουμπί (CR2477).

1. Αφαιρέστε τη συσκευή ανάγνωσης NFC από τη μονάδα παγίδευσης.
2. Ξεβιδώστε τις δύο βίδες από τη βάση της συσκευής ανάγνωσης NFC. Αφήστε στην άκρη τις δύο βίδες.
3. Τραβήξτε προσεκτικά το επάνω κάλυμμα του NFC από τη βάση του NFC.
4. Αντικαταστήστε την μπαταρία στοιχείο-κουμπί
- i** Εντοπίστε τις ενδείξεις συν (+) και πλην (-) στο στοιχείο και στο προϊόν και διασφαλίστε τη σωστή χρήση.
- i** Μην χρησιμοποιείτε στοιχεία ή μπαταρίες που δεν έχουν σχεδιαστεί για χρήση με το προϊόν.
- i** Διασφαλίστε τη σωστή διάθεση των στοιχείων ή των μπαταριών.
5. Ευθυγραμμίστε τη γραμμή του επάνω καλύμματος του NFC με τη γραμμή της βάσης του NFC.
6. Πιέστε προσεκτικά το επάνω κάλυμμα του NFC στη βάση του NFC
7. Χρησιμοποιήστε τις δύο βίδες, για να συναρμολογήσετε εκ νέου τη συσκευή ανάγνωσης NFC
8. Στερεώστε τη συσκευή ανάγνωσης NFC στη μονάδα παγίδευσης.

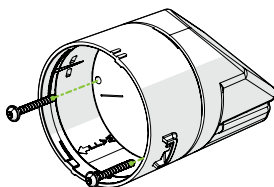

### 7.3.2. Αντικατάσταση δολώματος

Για να προσελκύσετε τρωκτικά στο προϊόν πρέπει να χρησιμοποιείτε δόλωμα που γνωρίζουν και τους μυρίζει έντονα.

Χρησιμοποιείτε μόνο στέρεα δολώματα. Ανατρέξτε στη διεύθυνση <https://www.camro.dk/> για μια μεγάλη συλλογή μη τοξικών δολωμάτων.

### 7.3.3. Αντικατάσταση φιάλης CO<sub>2</sub>

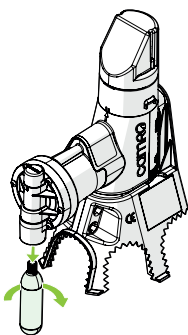

- 1 Χαλαρώστε τη φιάλη κατά ένα τέταρτο δεξιόστροφα, για να φύγει η πίεση.
- 2 Περιστρέψτε τη φιάλη δεξιόστροφα.
- 3 Τραβήξτε τη φιάλη από τη μονάδα παγίδευσης.

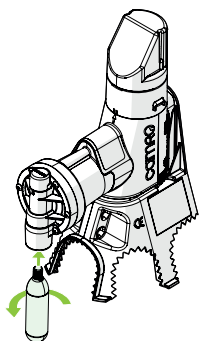

Βιδώστε γρήγορα και σφιχτά τη φιάλη CO<sub>2</sub> στην παγίδα.

- ❗ Φροντίστε να πραγματοποιήσετε γρήγορα τα παραπάνω βήματα, για να αποτρέψετε διαρροή CO<sub>2</sub>

- ❗ Φοράτε γάντια κατά τον χειρισμό φιαλών CO<sub>2</sub> για την αποτροπή εγκαυμάτων λόγω διαρροής CO<sub>2</sub>, καθώς και για την αποτροπή ιχνών ανθρώπινων οσμών στο προϊόν.
- ❗ Χρησιμοποιείτε μόνο τις γνήσιες φιάλες CAMRO 16/25 gr στο προϊόν, διαφορετικά η εγγύηση ακυρώνεται.

## 8. Σέρβις

### 8.1. Ανταλλακτικά

Για ανταλλακτικά ή αντικαταστάσεις, ανατρέξτε στον ιστότοπό μας: <https://camro.dk>

### 8.2. Θέση εκτός λειτουργίας.

1. Χαλαρώστε τη φιάλη κατά ένα τέταρτο δεξιόστροφα, για να φύγει η πίεση.
2. Περιστρέψτε τη φιάλη δεξιόστροφα.
3. Τραβήξτε τη φιάλη από τη μονάδα παγίδευσης.
4. Αφαιρέστε τη συσκευή ανάγνωσης NFC από τη μονάδα παγίδευσης.
5. Αφαιρέστε με περιστροφή το καλάθι δολώματος (lure basket) από τη μονάδα παγίδευσης.
6. Ενεργοποιήστε τη μονάδα παγίδευσης από επάνω με εργαλείο ή κλειδί έως ότου ο πείρος να μην αποκρίνεται πλέον.
7. Σύρετε τη μονάδα παγίδευσης προς τα επάνω, για να την αφαιρέσετε από το υποστήριγμα στερέωσης.
8. Αφαιρέστε το κάλυμμα ασφαλείας (safety shield) από τη μονάδα παγίδευσης.
9. Ξεβιδώστε τις βίδες, για να αφαιρέσετε το υποστήριγμα στερέωσης από τον τοίχο.
10. Τοποθετήστε τις βίδες πάλι στο επιτοίχιο υποστήριγμα στερέωσης.
11. Σύρετε το επιτοίχιο υποστήριγμα στερέωσης στην παγίδα, για να το συναρμολογήσετε εκ νέου.

## 9. Διάθεση

Το προϊόν πρέπει να διατίθεται σύμφωνα με τους ισχύοντες κανονισμούς στην εν λόγω χώρα ανά πάσα στιγμή. Όλα τα μεγάλα πλαστικά μέρη φέρουν σήματα ανακύκλωσης για σωστή διαλογή.

## 10. Δήλωση συμμόρφωσης

---



### EU-Overensstemmelseserklæring

**Fabrikant:**

Camro A/S  
Skjænten 13  
DK-9610 Nørager, Denmark  
Tlf.: +45 23 46 50 44

**Erklærer hermed, at følgende udstyr:**

Betegnelse: STA-25 HSG

Er i overensstemmelse med følgende direktiver:

- Maskindirektivet 2006/42/EF af 17. maj 2006

Er i overensstemmelse med følgende harmoniserede standarder:

- DS/EN ISO 12100:2011 - Generelle principper for konstruktion - Risikovurdering og risikosedtelse
- DS/ISO 14121-2:2012 - Maskinikkerhed - Risikovurdering - Del 2: Praktisk vejledning og metodeeksempler

Ovenfor nævnte standarder er kun anvendt i det omfang, det er relevant i forbindelse med fødens anvendelse.

7/3-2020

Date

Adm. Direktør  
Kurt Søremen

Underskrift

EL







